

Brandt



MANUEL D'INSTRUCTION FR
INSTRUCTION MANUAL EN
MANUAL DE INSTRUCCIONES ES
BEDIENUNGSHANDBUCH DE
BRUGSVEJLEDNING DA
NÁVOD K POUŽITÍ CZ
MANUAL DE INSTRUÇÕES PT
BEDIENINGSHANDLEIDING NL
NÁVOD NA OBSLUHU SK

Table de cuisson
Cooking Hob
Placa de cocción
Kochfeld
Kogeplade
Varná deska
Placa de cozinha
Kookplaat
Varná doska

1

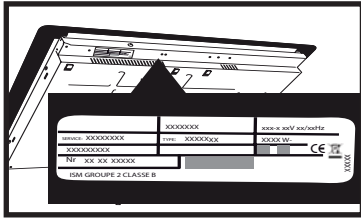

1.1

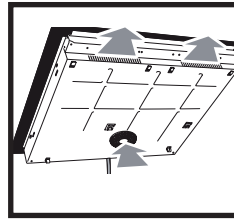

1.2

1.2.1

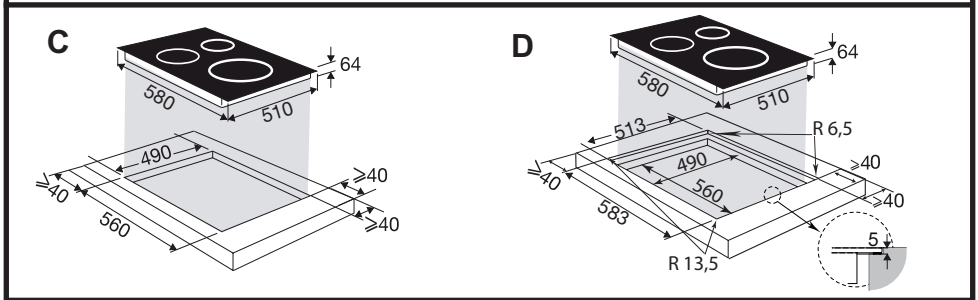
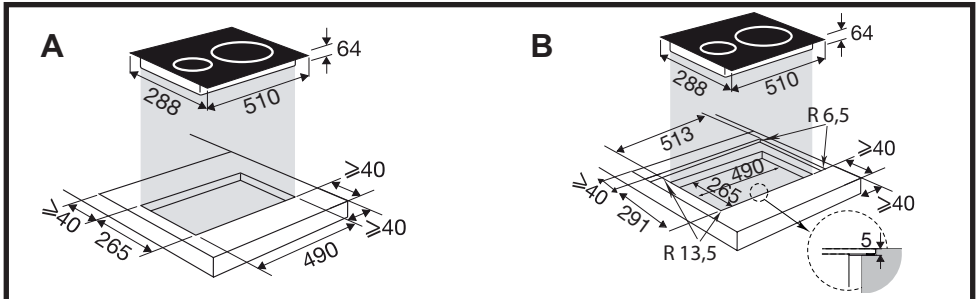

1.2.2

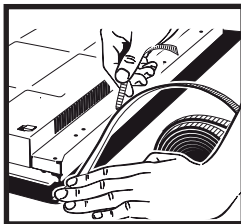

1.2.3

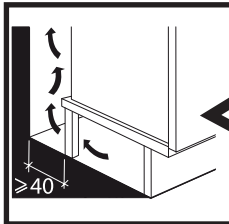

1.2.4

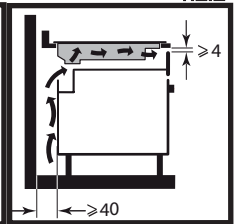

1.2.5

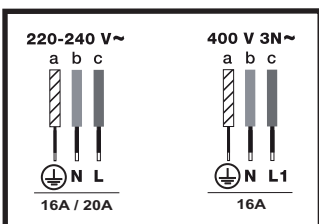

1.3

1.3.1

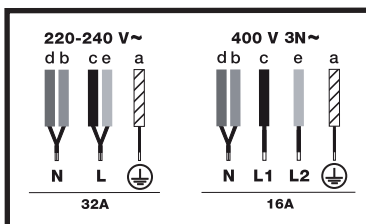

1.3.2

1.3.3

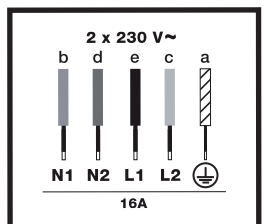



a 3,6kw

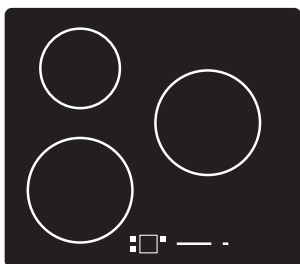

b 3,6kw

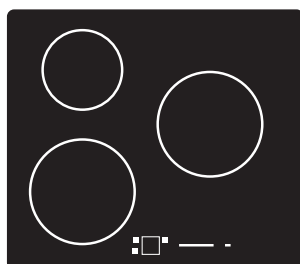

c 4,6kw

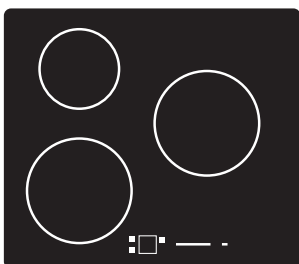

d 6,7kw

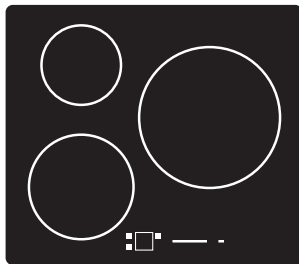

e 7,2kw

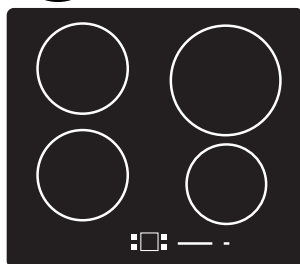

f 3kw

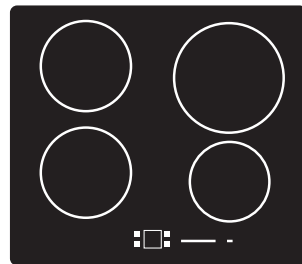

g 4,6kw



a

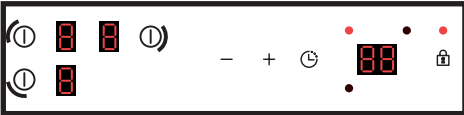

b

c

d

e

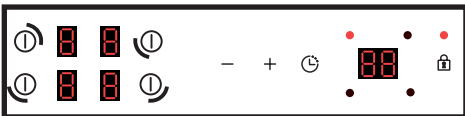

f

g

3

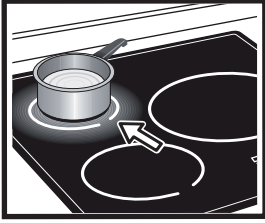

3.1

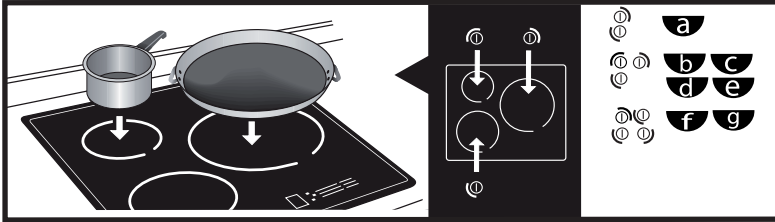

3.2

3.2.1

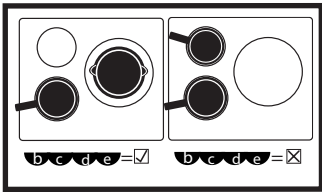

3.2.2

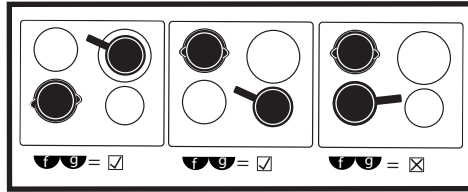

3.2.3

4

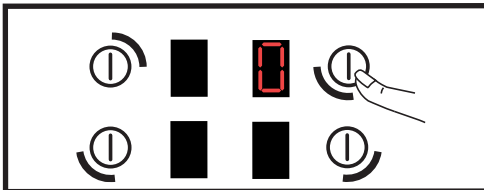

4.1

4.1.1

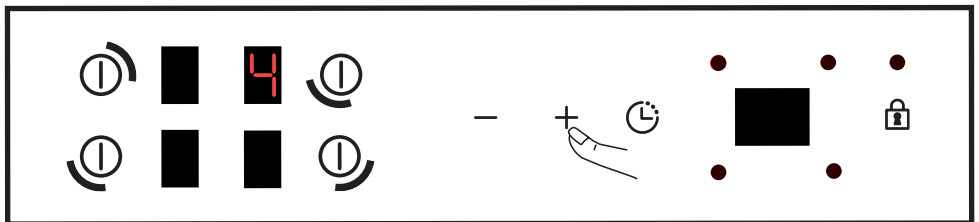

4.2

4.2.1

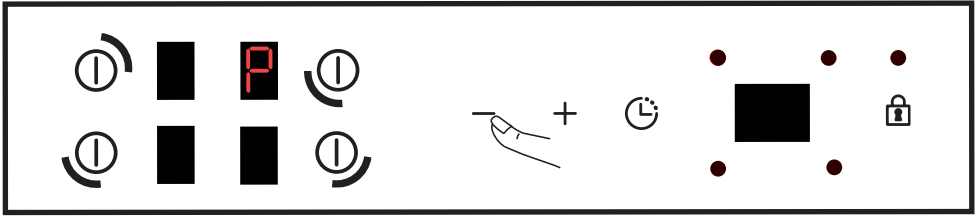

4.2.2

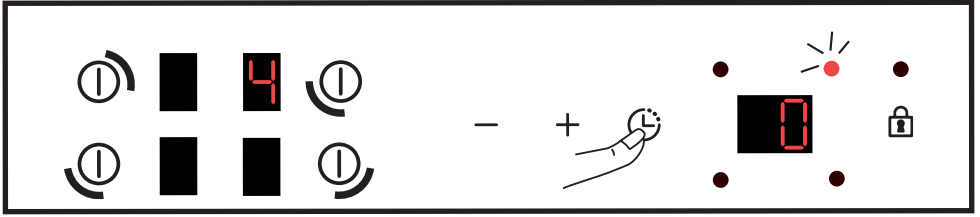

4.3

4.3.1

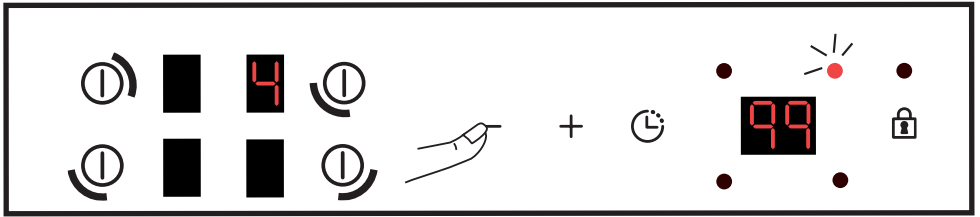

4.3.2

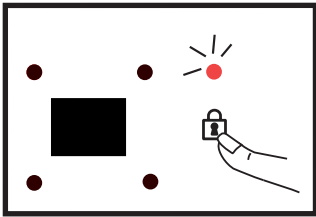

4.4

4.4.1

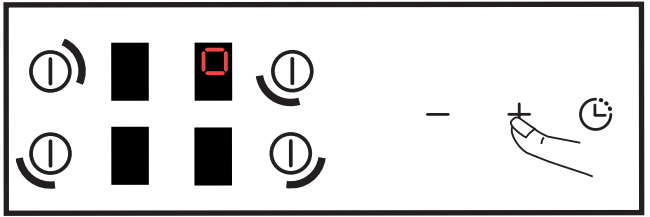

4.4.2

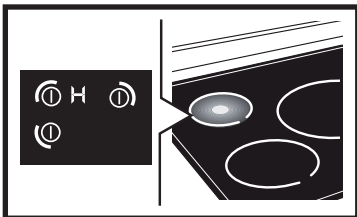

4.5

4.5.1

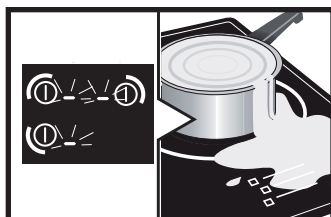

4.5.2



4.5.3

5



6

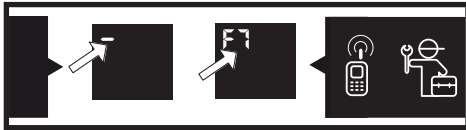

Chère Cliente, Cher Client,

Vous venez d'acquérir un produit **BRANDT** et nous vous remercions de la confiance que vous nous accordez.

Nous avons conçu et fabriqué ce produit en pensant à vous, à votre mode de vie, à vos besoins, pour qu'il réponde au mieux à vos attentes. Nous y avons mis notre savoir-faire, notre esprit d'innovation et toute la passion qui nous anime depuis plus de 60 ans.

Dans un souci permanent de toujours mieux satisfaire vos exigences, notre service consommateurs est à votre disposition et à votre écoute pour répondre à toutes vos questions ou suggestions.

Connectez-vous aussi sur notre site www.brandt.com où vous trouverez nos dernières innovations, ainsi que des informations utiles et complémentaires.

BRANDT est heureux de vous accompagner au quotidien et vous souhaite de profiter pleinement de votre achat.



Important : Avant de mettre votre appareil en marche, veuillez lire attentivement ce guide d'installation et d'utilisation afin de vous familiariser plus rapidement avec son fonctionnement.



Instructions de sécurité

INSTRUCTIONS DE SÉCURITÉ IMPORTANTES A LIRE AVEC ATTENTION AVANT UTILISATION ET A CONSERVER POUR DE FUTURES UTILISATIONS.

Cette notice est disponible en téléchargement sur le site internet de la marque.

Cet appareil peut être utilisé par des enfants âgés de 8 ans et plus et par des personnes ayant des capacités physiques, sensorielles ou mentales réduites ou des personnes sans expérience et connaissance, si elles ont été correctement informées ou formées à l'utilisation de l'appareil en toute sécurité et qu'elles en comprennent les risques qui en résultent.

Les enfants ne doivent pas jouer avec l'appareil.

Le nettoyage et l'entretien par l'utilisateur ne doivent pas être effectués par des enfants sans surveillance.

Les enfants de moins de 8 ans doivent être tenus à l'écart à moins qu'ils ne soient surveillés en permanence.

L'appareil et ses parties accessibles deviennent chauds pendant l'utilisation.

Des précautions doivent être prises pour éviter de toucher les éléments chauffants.

Les objets métalliques tels que couteaux, fourchettes, cuillères et couvercles ne doivent pas être placés sur la surface, car ils peuvent devenir chauds.

Votre table possède une sécurité enfant qui verrouille son utilisation à l'arrêt ou en cours

de cuisson (voir chapitre: utilisation de la sécurité enfant).

Votre appareil est conforme aux Directives et réglementations européennes auxquelles il est soumis.

Afin qu'il n'y ait pas d'interférences entre votre table de cuisson et un stimulateur cardiaque, ce dernier doit être conçu et réglé en conformité avec la réglementation qui le concerne. Renseignez vous auprès de son fabricant ou votre médecin traitant.

Une cuisson avec de l'huile ou de la matière grasse effectuée sur une table, et sans surveillance peut être dangereuse et donner lieu à un incendie. Ne tentez JAMAIS d'éteindre un feu avec de l'eau, mais coupez l'alimentation de l'appareil avant de couvrir la flamme avec par exemple un couvercle ou une couverture anti feu.

ATTENTION : la cuisson doit être surveillée. Une cuisson courte nécessite une surveillance continue.

Risque d'incendie : ne pas stocker d'objets sur les zones de cuisson.



Instructions de sécurité

Si la surface est fissurée, déconnecter l'appareil pour éviter le risque de choc électrique.

Ne plus utiliser votre table avant changement du dessus verre.

Évitez les chocs avec les récipients: la surface verre vitrocéramique est très résistante, mais n'est toutefois pas incassable.

Ne pas poser de couvercle chaud à plat sur votre table de cuisson. Un effet «ventouse» risquerait d'endommager le dessus vitrocéramique. Évitez les frottements de récipients qui peuvent à la longue générer une dégradation du décor sur le dessus vitrocéramique.

Pour la cuisson, n'utilisez jamais de feuille de papier d'aluminium. Ne déposez jamais des produits emballés avec de l'aluminium, ou en barquette d'aluminium sur votre table de cuisson. L'aluminium fondrait et endommagerait définitivement votre appareil de cuisson.

Ne rangez pas dans le meuble situé sous votre table de cuisson vos produits d'entretien ou produits inflammables.

Si le câble d'alimentation est endommagé, il doit être remplacé par le fabricant, son Service Après-Vente ou des personnes de qualification similaire afin d'éviter un danger. Assurez-vous que le câble d'alimentation d'un appareil

électrique branché à proximité de la table, n'est pas en contact avec les zones de cuisson.

N'utilisez jamais de nettoyeur vapeur pour l'entretien de votre table.

L'appareil n'est pas destiné à être mis en fonctionnement au moyen d'une minuterie externe ou d'un système de commande à distance séparé.

MISE EN GARDE : Utilisez uniquement des protections de tables conçues par le fabricant de l'appareil de cuisson, référencées dans la notice d'utilisation comme étant adaptées, ou incorporées à l'appareil. L'utilisation de protections non appropriées peut provoquer des accidents.

1



1.1 DEBALLAGE

pour un usage futur, enlevez tous les éléments de protection. Vérifiez et respectez les caractéristiques de l'appareil figurant sur la plaque signalétique.

Veillez noter dans les cadres ci-dessous les références de service et de type norme figurant sur cette plaque.

Service :	Type :
Puissance totale :	

1.2 ENCASTREMENT DANS LE PLAN DE TRAVAIL

Vérifiez que les entrées et les sorties d'air sont bien dégagées (1.2.1).

Pour un encastrement standard, référez vous aux schémas A ou C.

Pour un encastrement à fleur, référez vous aux schémas B ou D.

Tenez compte des indications sur les dimensions d'encastrement (en millimètres) du plan de travail destiné à recevoir la table de cuisson (1.2.2). Collez le joint d'étanchéité sur tout le pourtour de la table (selon modèle) (1.2.3), avant l'encastrement. Vérifiez que l'air circule correctement entre l'avant et l'arrière de votre table de cuisson.

En cas d'installation de la table au-dessus d'un tiroir (1.2.4) ou au-dessus d'un four encastrable (1.2.5), respectez les dimensions notées sur les illustrations afin d'assurer une sortie d'air suffisante à l'avant.

 Si votre four est situé sous votre table de cuisson, les sécurités thermiques de la table peuvent limiter l'utilisation simultanée de celle-ci et du four en mode pyro, affichage code «F7» dans les zones de commande. Dans ce cas, nous vous recommandons d'augmenter l'aération de votre table de cuisson en pratiquant une ouverture sur le côté de votre meuble (8cm x 5cm).

1.3 BRANCHEMENT ELECTRIQUE

Ces tables doivent être branchées sur le réseau par l'intermédiaire d'un dispositif à coupure omnipolaire conformé-

ment aux règles d'installations en vigueur. Un moyen de déconnexion doit être incorporée dans la canalisation fixe.

Identifiez le type de câble de votre table de cuisson, selon le nombre de fils et les couleurs:

- Câble à 3 fils (1.3.1) :
 - a) vert-jaune, b) bleu, c) marron.
- Câble à 5 fils (1.3.2 et 1.3.3) :
 - a) vert-jaune, b) bleu, c) marron, d) noir, e) gris.

A la mise sous tension de votre table, ou après une coupure de courant prolongée, un code s'affiche sur le clavier de commande (cet affichage est réservé le cas échéant à votre Service Après-Vente, l'utilisateur de la table ne doit pas en tenir compte).

Ces informations disparaissent après environ 30 secondes.

2

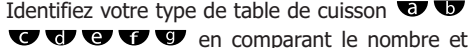

Identifiez votre type de table de cuisson  en comparant le nombre et la disposition des foyers, le type de clavier et la puissance totale de votre appareil avec les illustrations et la plaque signalétique.

3



3.1 CHOIX DU RECIPIENT







Les récipients avec le symbole  sont compatibles avec l'induction.

 **Nous vous suggérons de choisir des récipients à fond épais et plat.** La chaleur sera mieux répartie et la cuisson plus homogène.

 **Conseil économie d'énergie**
Cuisiner avec un couvercle bien ajusté économise de l'énergie. Si vous utilisez un couvercle en verre, vous pouvez parfaitement contrôler votre cuisson.

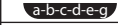
3.2 SELECTION DU FOYER

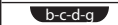
Sélectionnez le foyer adapté à la dimension du fond de votre récipient (voir tableau). Si la base du récipient est trop petite, l'indicateur de puissance se mettra à clignoter et le foyer ne fonctionnera pas, même si le matériau du récipient est préconisé pour l'induction.

Diamètre du foyer	Modèle de table	Puissance max. du foyer (Watt)	Diamètre du fond du récipient
16 cm		2000	10 à 18 cm
18 cm		2300	12 à 22 cm
		2800	
21 cm		2400	12 à 24 cm
		3100	
28 cm		3600	15 à 32 cm

Lorsque vous utilisez la puissance maximale sur plusieurs foyers en même temps, veillez à privilégier le meilleur positionnement de vos récipients selon le modèle de votre table comme indiqué sur les illustrations (3.2.1 - 3.2.2 - 3.2.3).

= **positionnement recommandé.**

= **positionnement à éviter.**

Vous éviterez ainsi une limitation automatique de puissance sur un des foyers si le positionnement n'est pas optimal.



4.1 MISE EN MARCHÉ - ARRÊT

Mise en marche:

Appuyer sur la touche  correspondant au foyer désiré.

Un 0 s'affiche et un bip signalent que la zone est allumée. Vous pouvez régler la puissance désirée du foyer sélectionné. Sans demande de puissance, la zone de cuisson s'éteindra automatiquement (4.1.1).

Arrêt d'une zone :

Appuyer longuement sur la touche  correspondant au foyer désiré.

Un bip long retentit et l'afficheur s'éteint ou le symbole "H" (chaleur résiduelle) apparaît.

4.2 REGLAGE DE LA PUISSANCE

Appuyez sur la touche + ou - pour régler le niveau de puissance de 1 à 9 puis P (4.2.1) (P=puissance maxi).

Lors de la mise en marche vous pouvez passer directement en puissance maximale P en appuyant sur la touche - (4.2.2).

Pour les modèles , la puissance totale disponible ($\leq 4,6\text{kW}$) est distribuée entre les différentes zones de cuisson. Lorsqu'une puissance élevée est demandée sur un foyer, la puissance des autres zones de cuisson est limitée, comme indiqué ci-dessous :

- Modèles  :

Lorsque la puissance maximale est activée sur un foyer, la puissance des autres foyers peut être réglée entre 1 et 5 au maximum.

Lorsqu'un foyer est en puissance 9, la puissance des autres foyers peut être réglée entre 1 et 7 au maximum.

- Modèle  :

Lorsque la puissance maximale est activée sur un foyer, la puissance des autres foyers peut être réglée entre 1 et 4 au maximum.

Lorsqu'un foyer est en puissance 9, la puissance des autres foyers peut être réglée entre 1 et 5 au maximum.

Lorsqu'un foyer est en puissance 8, la puissance des autres foyers peut être réglée entre 1 et 6 au maximum.

4.3 REGLAGE DE LA MINUTERIE

Chaque zone de cuisson possède une minuterie dédiée réglable jusqu'à 99 minutes. Elle peut être mise en route dès que la zone de cuisson concernée est en fonctionnement.

Appuyer successivement sur la touche  afin de sélectionner la zone de cuisson à laquelle vous voulez affecter la minuterie. La minuterie en cours d'affichage a sa led en surbrillance (4.3.1). Le réglage se fait ensuite par appui sur + ou -. Il est possible d'accéder directement à 99 minutes en appuyant dès le départ sur la touche - (4.3.2).

En fin de cuisson, l'affichage indique 0 et un bip retentit pendant environ 20 sec. Pour le désactiver, appuyez sur n'importe quelle touche. Pour arrêter la minuterie manuellement, faire un appui long simultanément sur les touches + et - ou revenir à 0 avec la touche -.

4.4 SECURITE ENFANTS

Votre table de cuisson possède une sécurité enfants qui verrouille les commandes à l'arrêt ou en cours de cuisson. Pour des raisons de sécurité, les touches  restent cependant actives et autorisent l'arrêt des zones de chauffe même verrouillées.

Verrouillage:

Appuyez sur la touche , la led au dessus du verrou s'allume et un bip confirme votre manoeuvre (4.4.1).

L'affichage des zones de cuisson en fonctionnement indique alors en alternance la puissance et le symbole de verrouillage  (4.4.2).

Déverrouillage:

Appuyez sur la touche  jusqu'à ce que le symbole de verrouillage  disparaisse et qu'un bip confirme votre manoeuvre.

Fonction CLEAN LOCK:

La fonction Clean Lock permet le verrouillage temporaire de la table pendant le nettoyage.

Pour activer la fonction Clean Lock, faites un appui court sur la touche , la led au dessus du verrou clignote et un bip confirme votre manoeuvre. Après environ 1 min, le verrouillage est automatiquement désactivé. Un double bip est émis et la led s'éteint.

Vous avez la possibilité de désactiver la fonction Clean Lock à tout moment par un appui long sur la touche .

4.5 SECURITES ET RECOMMANDATIONS

Chaleur résiduelle:

Après une utilisation intensive, la zone de cuisson que vous venez d'utiliser reste chaude quelques minutes.

Le symbole "H" s'affiche durant cette période (4.5.1).

Evitez alors de toucher les zones concernées.

Sécurité anti-surchauffe :

Chaque zone de cuisson est équipée d'un capteur de sécurité qui surveille la température du fond du récipient. En cas d'oubli d'un récipient vide sur une zone de cuisson allumée, la table réduit automatiquement la puissance délivrée et limite ainsi les risques de détérioration.

Protection en cas de débordement :

Un affichage spécial (symbole ), un signal sonore, suivi de l'arrêt de la table peuvent être déclenchés dans les cas suivants :

- Débordement qui recouvre les touches (4.5.2)

- Chiffon mouillé posé sur les touches.

- Objet métallique posé sur les touches (4.5.3)

Enlevez l'objet ou nettoyez et séchez les touches puis relancez la cuisson.

Auto-Stop :

Votre table de cuisson est équipée de la sécurité Auto-Stop, qui éteint automatiquement toute zone de cuisson restée allumée pendant une durée excessive (comprise entre 1 et 10 heures selon la puissance utilisée).

En cas de déclenchement de cette sécurité, la coupure de la zone de cuisson est signalée par l'affichage "A" dans la zone de commande et un signal sonore est émis pendant 2 minutes environ. Il vous suffit d'appuyer sur une touche quelconque pour l'arrêter.



Des sons semblables à ceux du mécanisme d'une horloge peuvent se produire.

Ces bruits interviennent lorsque la table est en fonctionnement. Ils disparaissent ou diminuent en fonction de la configuration de chauffe. Des sifflements peuvent également apparaître selon le modèle et la qualité de votre récipient. Les bruits décrits sont normaux. Ils sont liés à la technologie de l'induction et ne signalent pas de panne.



Conseil économie d'énergie

Pour toutes cuissons avec grill ou un récipient vide, nous vous conseillons de ne pas utiliser la puissance maximale.

5



Pour des salissures légères, utilisez une éponge sanitaire. Bien détrempé la zone à nettoyer avec de l'eau chaude, puis essuyer (5).

Pour une accumulation de salissures recuites, des débordements sucrés, utilisez une éponge sanitaire et/ou un racloir spécial verre. Bien détrempé la zone à nettoyer avec de l'eau chaude, utiliser un racloir spécial verre pour dégrossir, finir avec une éponge sanitaire, puis essuyer.

Pour des auréoles et traces de calcaire, appliquer du vinaigre blanc chaud sur la salissure, laisser agir, et essuyer avec un chiffon doux.

Pour des colorations métalliques brillantes ou un entretien hebdomadaire, utiliser un produit spécial verre vitrocéramique.

Remarque importante : ne pas utiliser ni de poudre ni d'éponge abrasive. Privilégier les crèmes et les éponges spéciales vaisselle délicate.

6



6.1 A LA MISE EN SERVICE :

- **Vous constatez qu'un affichage lumineux apparaît.** C'est normal. Il disparaîtra au bout de 30 secondes.
- **Votre installation disjoncte ou un seul côté de la table fonctionne.** Le branchement de votre table est défectueux. Vérifiez sa conformité (voir chapitre branchement 1.3).
- **La table dégage une odeur lors des premières cuissons.** L'appareil est neuf. Faites chauffer chaque zone pendant une demie heure avec une casserole pleine d'eau.

6.2 A LA MISE EN MARCHE :

La table ne fonctionne pas et les afficheurs lumineux sur le clavier restent éteints.

L'appareil n'est pas alimenté. L'alimentation ou le raccordement est défectueux. Inspectez les fusibles et le disjoncteur électrique.

- **La table ne fonctionne pas et un autre message s'affiche.** Le circuit électronique fonctionne mal. Faites appel au Service Après-Vente.

- **La table ne fonctionne pas,** le symbole  s'affiche. Déverrouillez la sécurité enfants (voir chapitre branchement 4.4).

- **Code défaut F9 :** tension inférieure à 170 V

- **Code défaut F0 :** température inférieure à 5°C

6.3 EN COURS D'UTILISATION :

- **La table s'est arrêtée de fonctionner, le symbole — s'affiche et un signal sonore retentit.**

Il y a eu débordement ou un objet encombre le clavier de commande. Nettoyez ou enlevez l'objet et relancez la cuisson.

- **Le code F7 s'affiche.**

Les circuits électroniques se sont échauffés. Vérifiez l'aération de la table (voir chapitre encastrement 1.2).

- **Durant le fonctionnement d'une zone de chauffe, l'affichage du clavier clignote toujours.**

Le récipient utilisé n'est pas compatible avec l'induction ou sa taille n'est pas adaptée au foyer de cuisson (voir chapitre 3).

- **Les récipients font du bruit et votre table émet un cliquetis lors de la cuisson** (voir chapitre Sécurité et recommandations 4.5).

C'est normal, avec un certain type de récipient. Cela est dû au passage de l'énergie de la table vers le récipient.

- **La ventilation continue de fonctionner après l'arrêt de votre table.**

C'est normal. Cela permet le refroidissement de l'électronique.

- **En cas de dysfonctionnement persistant.**

Mettez votre table hors tension durant 1 minute. Si le phénomène persiste, contactez le Service Après-Vente.

7



Protection de l'environnement

Ce symbole indique que cet appareil ne doit pas être traité comme un déchet ménager.

Votre appareil contient de nombreux matériaux recyclables. Il est donc marqué de ce symbole afin de vous indiquer que les appareils usagés doivent être remis à un point de collecte habilité.

Renseignez-vous auprès de votre revendeur ou des services techniques de votre ville pour connaître les points de collecte des appareils usagés les plus proches de votre domicile. Le recyclage des appareils qu'organise votre fabricant sera ainsi réalisé dans les meilleures conditions, conformément à la directive européenne sur les déchets d'équipements électriques et électroniques.

Certains matériaux d'emballage de cet appareil sont également recyclables. Participez à leur recyclage et contribuez ainsi à la protection de l'environnement en les déposant dans les conteneurs prévus à cet effet.

Nous vous remercions pour votre collaboration à la protection de l'environnement.

8



RELATIONS CONSOMMATEURS FRANCE

Pour en savoir plus sur nos produits ou nous contacter, vous pouvez:

> consulter notre site : www.brandt.com

> nous écrire à l'adresse postale suivante :

Service Consommateurs BRANDT
5 avenue des Béthunes
CS69526 SAINT OUEN L'AUMONE
95060 CERGY PONTOISE CEDEX

> nous appeler du lundi au vendredi de 8h30 à 18h00 au :

0 892 02 88 01

Service 0,50 € / min
+ prix appel

Service fourni par Brandt France, S.A.S. au capital social de 100.000.000 euros. RCS Nanterre 801 250 531.

INTERVENTIONS

Les éventuelles interventions sur votre appareil doivent être effectuées par un professionnel qualifié dépositaire de la marque. Lors de votre appel, afin de faciliter la prise en charge de votre demande, munissez-vous des références complètes de votre appareil (référence commerciale, référence service, numéro de série). Ces renseignements figurent sur la plaque signalétique.

Vous pouvez nous contacter du lundi au samedi de 8h00 à 20h00 au :

09 69 39 25 25

Service gratuit
+ prix appel

PIÈCES D'ORIGINE

Lors d'une intervention, demandez l'utilisation exclusive de pièces détachées certifiées d'origine.



Dear Customer,

You have just acquired a **BRANDT** product and we would like to thank you.

We have designed and made this product with you, your lifestyle and your requirements in mind so that it meets your expectations. We have devoted our know-how, our innovative spirit and the passion that has been guiding us for over 60 years.

In an effort to ensure that our products meet your requirements in the best possible way, our Customer Relations department is at your disposal, to answer all your questions and to listen to all your suggestions.

Visit our website www.brandt.com where you will find our latest innovations, as well as useful and complementary information.

BRANDT is delighted to assist you every day and hopes you get the most out of your purchase.



Important: Before using your appliance, read this user guide carefully to familiarise yourself more quickly with its operation.



Safety instructions

IMPORTANT SAFETY INSTRUCTIONS TO BE READ CAREFULLY AND KEPT FOR FUTURE USE.

This guide can be downloaded from the brand web site.

This appliance can be used by children over 8 years old and persons with reduced physical, sensory or mental capabilities or without experience and knowledge if they have been correctly informed or trained in the use of the appliance in a safe way and understand the hazards involved.

Children must not play with the appliance.

Children must not clean and maintain the appliance without supervision.

Children under 8 years old must be kept away from the hob unless they are supervised at all times.

The appliance and its accessible parts become hot during use.

Precautions must be taken to avoid touching the heating elements.

Metal objects such as knives, forks, spoons and lids must not be placed on the cooking surface as they may heat up.

Your hob is equipped with a child safety device that locks its operation after use or during cooking (See "Child Safety use" section).

Your appliance complies with applicable European Directives and regulations.

In order to avoid interference between your cooking hob and a pacemaker, the pacemaker must be designed and programmed in compliance with the regulations that apply to it. Ask the pacemaker manufacturer or your GP.

Leaving oil or fat to heat unattended on a hob may be dangerous and lead to fire. NEVER attempt to extinguish a fire with water. Instead, switch off the appliance, then cover the flame with a lid or a fire blanket.

CAUTION: cooking must be monitored. Quick heating must be monitored at all times.

Danger of fire: do not store objects on the cooking areas.

If the surface is cracked, disconnect the appliance to avoid the risk of electric shock.

Do not use your hob until you have replaced the glass worktop.

Avoid hard shocks from cookware: although the vitroceramic glass worktop is very sturdy, it is not unbreakable.

Do not place any hot lids flat on your cooking hob. A suction effect may damage the vitroceramic surface. Avoid



Safety instructions

dragging cookware across the surface, which may in the long-term result in the degradation of the decorative finish of the vitroceramic top.

Never use a sheet of aluminium for cooking. Never place items wrapped in aluminium foil or packaged in aluminium dishes on your cooking hob. The aluminium will melt and permanently damage your appliance.

Do not store cleaning products or flammable products in the cabinet underneath your cooking hob.

If the power cable is damaged, it should be replaced by the manufacturer, its after-sales service department or a similarly qualified person to avoid danger. Ensure that the power cables of any electrical appliances plugged in close to the hob are not in contact with the cooking zones.

Never use a steam cleaner to clean your cooking hob.

The appliance is not designed to be switched on using an external timer or a separate remote control system.

WARNING: Only use hob protectors designed by the manufacturer of the cooking appliance or listed as suitable in the user guide, or included with the appliance. Use of unsuitable protectors could cause accidents.

1

1.1 UNPACKING

For future use, remove all protective elements. Check and respect the appliance's characteristics that appear on the nameplate.

Note in the boxes below the service and standard references shown on this plate.

1.2 FITTING INTO THE WORK TOP

Service :	Type :
Puissance totale :	

Check that the air intake and outlet are free of obstruction (1.2.1).

For standard fitting, refer to diagrams A or C.

For flush-fitting, refer to diagrams B or D.

Comply with the information concerning the fitting dimensions (in millimetres) of the work top destined to receive the hob (1.2.2). Glue the sealing joint to the entire surround of the hob (depending on model) (1.2.3), before fitting. Check that air circulates correctly between the front and the back of your hob.

If you are installing the hob above a drawer (1.2.4) or above a built-in oven (1.2.5), comply with the dimensions provided on the illustrations to ensure a sufficient air outlet at the front.

 If your hob is located above your oven, the hob's thermal safety devices can impede the simultaneous use of the hob and the oven's pyrolysis programme, display code "F7" in the control zones. In such circumstances we recommend that you increase the hob's ventilation by creating an opening in the side of the cabinet (8 x 5 cm).

1.3 ELECTRIC CONNECTIONS

These hobs must be connected to the power grid via an all-pole cut-off device that complies with installation regulations in effect. A disconnection device must be incorporated into the fixed wiring.

Identify the type of cable of your hob according to the number of wires and colours:







- 3-wire cable (1.3.1):
 - a) green-yellow, b) blue, c) brown.
- 5-wire cable (1.3.2 and 1.3.3):
 - a) green-yellow, b) blue, c) brown, d) black,

e) grey.

When switching your hob on or after a lengthy power cut, a code is shown on the control pad (this display is reserved for your after-sales service, where applicable. The user of the hob does not need to take notice of it).

This information disappears after around 30 seconds.

2

Identify your type of hob  by comparing the number and arrangement of burners, the type of keypad and the total power of your appliance using the illustrations with the nameplate.

3

3.1 CHOICE OF COOKWARE

Cookware with the  symbol are compatible with induction.

 **We suggest that you choose cookware with a thick and flat bottom.** The heat will be distributed better and cooking will be more uniform.

 **Advice on how to save energy**
Cooking with the correctly sized lid saves energy. If you use a glass lid, you can control your cooking perfectly.

3.2 BURNER SELECTION

Select the burner which is the right size for the bottom of your cookware (see table). If the base of the cookware is too small, the power indicator will start to flash and the burner will not work, even if the cookware's material is recommended for induction.

Diameter of burner	Hob model	Maximum power of burner (Watts)	Diameter of bottom of cookware
16 cm		2000	10 to 18 cm
18 cm		2300	12 to 22 cm
		2800	
21 cm		2400	12 to 24 cm
		3100	
28 cm		3600	15 to 32 cm

When you use maximum power on several burners at once, position your cookware following the model of your hob as indicated on the illustrations (3.2.1 - 3.2.2 - 3.2.3).

- = **recommended positioning.**
- = **positioning to avoid.**

In this way you will avoid automatic power limitation on one of the burners if positioning is not optimal.



4.1 SWITCHING ON - STOPPING

Switching on:

Press the key corresponding to the required burner.

A 0 and a beep indicate that the cooking zone is on. You can adjust the required power of the burner selected. If you do not set the power level, the cooking zone will be switched off automatically (4.1.1).

Stopping a zone:

Keep the key corresponding to the required burner pressed down.

A long beep sounds and the display switches off or the "H" symbol (residual heat) appears.

4.2 SETTING THE POWER

Press + or - to adjust the power from 1 to 9 then P (4.2.1) (P=maximum power).

When switching on, you can move directly to maximum power P by pressing the - button (4.2.2).

For models , the total available power ($\leq 4.6kW$) is distributed between the different cooking zones. When a high power on one burner is demanded, the power of the other cooking zones is restricted, as shown below:

- Models :

When maximum power is activated on a burner, the power of the other burners may be adjusted between 1 and 5 only.

When a burner is at power 9, the power of the other burners may be adjusted between 1 and 7 only.

- Model :

When maximum power is activated on a burner, the power of the other burners may be adjusted between 1 and 4 only.

When a burner is at power 9, the power of the other burners may be adjusted between 1 and 5 only.

When a burner is at power 8, the power of the other burners may be adjusted between 1 and 6 only.

4.3 SETTING THE TIMER

Each cooking zone has its own timer which can be adjusted up to 99 minutes. It can be used as soon as the cooking zone concerned is turned on.

Press successively on to select the cooking zone on which you want to apply the timer. The timer's LED is highlighted.

Then press + or - **to set the time**. It is possible to directly access 99 minutes by pressing the - key from the beginning (4.3.2).

When the cooking is finished, 0 is displayed and a beep sounds for around 20 seconds. To deactivate it, press any key.

To stop the timer manually, hold + and - down at the same time or return to 0 using the - button.

4.4 CHILD SAFETY



Your hob has a child safety device which locks the controls when the hob is not in use or when it is being used for cooking. Due to safety reasons, the  keys remain active and authorise the heating zones to be switched off even when locked.

Locking:

Press . The LED above the lock lights up and a beep confirms your operation (4.4.1).



The display of cooking zones in operation alternately indicates power and the locking symbol  (4.4.2).

Unlocking:

Press  until the locking symbol  disappears and a beep confirms your operation.

CLEAN LOCK function:

The Clean Lock function permits the temporary locking of your hob while it is being cleaned.

To activate the Clean Lock function, press briefly on . The LED above the lock flashes and a beep confirms your operation. After around 1 minute, locking is automatically deactivated. Two beeps will sound and the light will switch off. You can stop the Clean Lock function at any time by holding down the  button.

4.5 SAFETY PRECAUTIONS AND RECOMMENDATIONS

Residual heat:

After intensive use, the cooking zone that you have just used can remain hot for several minutes.

The symbol **H** is displayed during this period (4.5.1).

Avoid touching the areas concerned during this time.

Anti-overheat protection:

Each cooking zone has a safety sensor that constantly monitors the temperature of the bottom of the cookware. In the event that empty cookware is left on a cooking zone that is switched on, the hob automatically lowers the power output and thus limits any risk of damage.

Protection against overflows:

A special display (symbol ), a sound signal, followed with the hob switching off, may be triggered in the following cases:

- Overflow that spills onto the buttons (4.5.2)
- Damp towel placed over the buttons.
- Metallic object placed on the buttons (4.5.3).
Remove the object or clean and dry the touch controls, then restart cooking.

Auto-stop:

Your hob has an auto-stop device, which automatically stops any cooking zone which remains switched on for an excessive length of time (between 1 and 10 hours depending on the power used).

If this safety system is triggered, the cut-off to the cooking zone is shown with the "A" display on the control panel and a beep sounds for about 2 minutes. Simply press any of the buttons to stop this.

 Sounds which are similar to those of a clock mechanism may be given off.

These noises occur when the hob is working. They disappear or reduce depending on the heating configuration. There may also be whistling sounds depending on the model and quality of your cookware. The noises described are normal. They are related to induction technology and do not indicate a problem.

Advice on how to save energy

When cooking with the grill or empty cookware, we recommend that you do not use maximum power.

5



For light dirt, use a disinfectant sponge. Thoroughly moisten the zone to be cleaned with hot water, then wipe off (5).

For a build-up of baked-on dirt or sweat overflows, use a disinfectant sponge and/or a special glass scraper. Thoroughly moisten the zone to be cleaned with hot water. Use a scraper for glass to remove the large bits, finish off with a disinfectant sponge, and then wipe off.

For rings and hard water residue, apply warm white vinegar to the stain, leave on, then wipe with a soft cloth.

For shiny metal streaks or weekly maintenance, use a special vitroc ceramic glass product.

Important note: do not use any powders or abrasive sponges. Use creams and special delicate glassware sponges.

6



6.1 DURING INITIAL USE:

- **An indicator light appears.** This is normal. It will go away after 30 seconds.
- **Your installation blows a fuse or one side only of the hob works.** The electrical connection of your hob is incorrect. Check its compliance (see connection chapter 1.3).
- **The hob smells the first few times it is used for cooking.** The appliance is new. Heat up each ring for half an hour with a saucepan full of water.

6.2 WHEN POWERING ON:

The hob does not work and the indicator lights on the control panel are not on.

The appliance is not receiving electricity. The electrical supply is defective or the connection is incorrect. Inspect the electrical circuit breaker and fuses.

- **The hob does not work and another message is displayed.** The electronic board is functioning poorly. Call the After-Sales Service Department.

- **The hob does not work,** the symbol  is displayed. Unlock the child safety device (see connection chapter 4.4).

- **Error code F9:** voltage less than 170 V

- **Error code F0:** voltage less than 5°C

6.3 DURING USE:

- **The hob has stopped working. The symbol  is displayed and there is a sound signal.**

There was an overflow or an object is in contact with the control panel. Clean or remove the object, then begin cooking again.

- **Code F7 is displayed.**

The electronic circuits have overheated. Check the hob's ventilation (see chapter on fitting 1.2).

- **During operation of a heating zone, the keypad display continues to flash.**

The cookware used is not compatible with induction or its size is not suitable for the burner (see chapter 3).

- **The cookware makes noise and your hob clicks during cooking** (see chapter on Safety precautions and recommendations 4.5).

This is normal with some types of cookware. This is caused by the transfer of energy from the hob to the cookware.

- **The fan continues to function after your hob is turned off.**

This is normal. It cools the electronic parts.

- **In the event of persistent malfunction.**

Switch off your hob for 1 minute. If the problem persists, contact the after-sales service.



Protecting the environment

This symbol indicates that this product should not be treated as household waste.

Your appliance also contains a great amount of recyclable material. It is marked with this symbol to indicate that used appliances must be disposed of in certified collection points.

Contact your town hall or your retailer for the used appliance collection points closest to your home. This way, the appliance recycling organised by your manufacturer will be done under the best possible conditions, in compliance with European Directive on Waste Electrical and Electronic Equipment.

This appliance's packing materials are also recyclable. Help recycle it and protect the environment by dropping it off in the municipal receptacles provided for this purpose.

We thank you for your help in protecting the environment.

Estimado cliente:

Le agradecemos la confianza que ha depositado en nosotros al adquirir este producto **BRANDT**.

Hemos diseñado y fabricado este producto pensando en usted, en su modo de vida y en sus necesidades para poder satisfacer mejor sus expectativas, animados por el espíritu innovador y la pasión que nos caracteriza desde hace más de 60 años.

Para responder a todas sus necesidades, tenemos un servicio de atención al cliente a su disposición que atenderá todas sus preguntas y sugerencias.

También disponemos de una página web www.brandt.com donde encontrará todos nuestros productos, así como información útil y complementaria.

En BRANDT nos congratulamos de acompañarle en su día a día y le deseamos que disfrute plenamente de su compra.



Importante: antes de poner en marcha su aparato, lea atentamente esta guía de instalación y utilización con el fin de familiarizarse más rápidamente con su funcionamiento.



Instrucciones de seguridad

INSTRUCCIONES DE SEGURIDAD IMPORTANTES - LÉALAS CON ATENCIÓN Y CONSÉRVELAS PARA CONSULTARLAS EN EL FUTURO.

Puede descargar este manual en la página web de la marca.

Este aparato puede ser utilizado por niños de 8 años o más, y por personas con capacidades físicas, sensoriales o mentales reducidas, o por personas sin experiencia y conocimiento suficiente, si han sido formadas en la utilización de este aparato, de manera segura comprendiendo los riesgos implicados.

Los niños no deben jugar con el aparato.

La limpieza y el mantenimiento por el usuario no deben ser efectuados por los niños sin supervisión.

Mantenga alejados a los niños menores de 8 años o vigílelos permanentemente.

El aparato y sus partes accesibles se calientan durante la utilización.

Se deben tomar precauciones para evitar tocar los elementos calientes.

Los objetos metálicos como cuchillos, tenedores, cucharas y tapas no deben colocarse sobre la superficie, ya que se pueden calentar.

Esta placa posee una seguridad para niños que bloquea su utilización en parada o durante la cocción (ver capítulo Seguridad para niños).

Este aparato cumple con las directivas y reglamentaciones europeas que lo rigen.

Para evitar cualquier interferencia entre la placa de cocción y un marcapasos, es necesario que este último esté diseñado y regulado de conformidad con la reglamentación que le concierne. Infórmese con el fabricante o con su médico de cabecera.

Una cocción con aceite o con materia grasa efectuada sobre la placa y sin vigilancia puede ser peligrosa y provocar un incendio. No intente nunca apagar un fuego con agua. Apague el aparato y cubra luego la llama con una tapa o una cubierta resistente al fuego.

ATENCIÓN: la cocción debe efectuarse siempre bajo vigilancia. Una cocción corta requiere una vigilancia continua. Peligro de incendio: no disponga objetos directamente sobre las zonas de cocción.

Si la superficie está agrietada, desconectar el aparato para evitar el riesgo de electrocución. No utilice la placa hasta que no cambie la superficie de vidrio. Evite los choques con los recipientes: la superficie



Instrucciones de seguridad

vitrocerámica es muy resistente, pero no irrompible.

No coloque una tapa caliente directamente sobre la placa de cocción. Un efecto "ventosa" podría deteriorar la superficie vitrocerámica. Evite las fricciones de recipientes que puedan a la larga deteriorar el acabado de la superficie vitrocerámica.

Para la cocción, no utilice nunca papel de aluminio. No ponga productos embalados con papel de plata ni bandejas de aluminio sobre la placa de cocción. El aluminio se fundiría y dañaría definitivamente el aparato de cocción.

No almacene en el mueble situado bajo la placa de cocción productos de limpieza ni productos inflamables.

Si el cable de alimentación está deteriorado, para evitar cualquier peligro deberá ser cambiado por el fabricante, el servicio técnico del fabricante o una persona cualificada.

Compruebe que ningún cable de alimentación de un aparato eléctrico conectado cerca de la placa esté en contacto con las zonas de cocción.

No utilice limpiadores de vapor para limpiar la placa.

El aparato no está diseñado para funcionar con un temporizador externo ni un sistema de mando a distancia separado.

ADVERTENCIA: utilice solo tapas diseñadas por el fabricante, referenciadas en el manual de instrucciones como adaptadas o incluidas con el aparato. El uso de tapas inapropiadas puede provocar accidentes.

1



1.1 DESEMBALAJE

Para usos futuros, retire todos los elementos de protección. Compruebe y respete las características del aparato que figuran en la placa descriptiva.

Consulte en los siguientes cuadros las referencias de servicio y de tipo de norma de la placa.

Service :	Type :
Puissance totale :	

1.2 EMPOTRAMIENTO EN LA ENCIMERA

Verifique que las entradas de aire y salidas de aire estén bien despejadas (1.2.1).

Para un empotramiento estándar, consulte los esquemas A o C.

Para un empotramiento a ras, consulte los esquemas B o D.

Tenga en cuenta las dimensiones de empotramiento (en milímetros) de la encimera donde se va a instalar la placa (1.2.2). Pegue la junta de estanqueidad por todo el contorno de la placa (según el modelo) (1.2.3) antes de proceder al empotramiento. Verifique que el aire circule correctamente entre la parte trasera y delantera de la placa de cocción.

En caso de instalar la placa por encima de un cajón (1.2.4) o un horno empotrable (1.2.5), respete las dimensiones indicadas en las imágenes para garantizar una salida de aire suficiente por delante.

 Si el horno está situado bajo la placa de cocción, las seguridades térmicas de la placa pueden limitar la utilización simultánea de esta y del horno en modo pirólisis. Aparece entonces el código «F7» en las zonas de mando. Entonces conviene aumentar la ventilación de la placa de cocción realizando una apertura en el lateral del mueble (8 cm x 5 cm).

1.3 CONEXIÓN ELÉCTRICA

Estas placas deben conectarse a la red de alimentación mediante un dispositivo de corte omnipolar conforme con las reglas de instalaciones en vigor. Hay que incorporar un dispositivo de desconexión en la canalización fija.



Identifique el tipo de cable de la placa de cocción, según el número de hilos y los colores:

- Cable de 3 hilos (1.3.1):
 - a) verde-amarillo, b) azul, c) marrón.
- Cable de 5 hilos (1.3.2 y 1.3.3):
 - a) verde-amarillo, b) azul, c) marrón, d) negro, e) gris.

Al encender la placa de cocción o tras un corte de corriente prolongado, aparece un código en el teclado de control (reservado para el Servicio Técnico, el usuario no debe tenerlo en cuenta). Esta información desaparece al cabo de 30 segundos.

2





Identifique su placa de cocción   cotejando el número y la disposición de los fuegos, el tipo de teclado y la potencia total del aparato con las imágenes y la placa descriptiva.

3



3.1 SELECCIÓN DEL RECIPIENTE

Los recipientes con el símbolo  son adecuados para cocinas de inducción.

 **Le sugerimos elegir recipientes de fondo grueso y plano.** El calor se distribuirá mejor y la cocción será más homogénea.

 **Consejo de ahorro de energía**
Cocine con una tapa ajustada a las dimensiones del recipiente. Si utiliza una tapa de cristal, podrá controlar perfectamente el estado de cocción.

3.2 SELECCIÓN DEL FUEGO

Seleccione el fuego adaptado a la dimensión del fondo del recipiente (ver tabla). Si la base del recipiente es demasiado pequeña, el indicador de potencia parpadeará y el fuego no funcionará, incluso si el material del recipiente es recomendado para inducción.

Diámetro del fuego	Modelo de placa	Potencia máx. del fuego (vatios)	Diámetro del fondo del recipiente
16 cm		2000	10 a 18 cm
18 cm		2300	12 a 22 cm
		2800	
21 cm		2400	12 a 24 cm
		3100	
28 cm		3600	15 a 32 cm

Si utiliza la potencia máxima en varios fuegos a la vez, coloque bien los recipientes según el modelo de la placa como se indica en las imágenes (3.2.1 - 3.2.2 - 3.2.3).

- = **posición correcta.**
- = **posición incorrecta.**

Así evitará la limitación automática de potencia en uno de los fuegos si la posición del recipiente no es adecuada.



4.1 ENCENDIDO/APAGADO

Encendido:

Pulse la tecla correspondiente al fuego que quiera utilizar.

Aparece un 0 y se escucha un bip para indicar que la zona está encendida. Ajuste la potencia deseada y valide. Si no selecciona la potencia, la zona de cocción se apaga automáticamente (4.1.1).

Apagado:

Pulse unos segundos la tecla correspondiente al fuego que quiera apagar. Suena un bip largo y se apaga el visualizador o aparece el símbolo "H" (calor residual).

4.2 AJUSTE DE LA POTENCIA

Pulse la tecla + o - para ajustar el nivel de potencia de 1 a 9 y luego P (4.2.1) (P = potencia máxima).

Durante el encendido puede pasar directamente a potencia máxima "P" pulsando la tecla - (4.2.2).

Para los modelos , la potencia total disponible ($\leq 4,6$ kW) se distribuye entre las distintas zonas de cocción. Cuando se selecciona una potencia elevada para un fuego, la potencia de las demás zonas de cocción es limitada, como se muestra a continuación:

- Modelos :

Quando se selecciona la potencia máxima para un fuego, la de los demás se puede ajustar entre 1 y 5 como máximo.

Quando se selecciona la potencia 9 para un fuego, la de los demás se puede ajustar entre 1 y 7 como máximo.

- Modelo :

Quando se selecciona la potencia máxima para un fuego, la de los demás se puede ajustar entre 1 y 4 como máximo.

Quando se selecciona la potencia 9 para un fuego, la de los demás se puede ajustar entre 1 y 5 como máximo.

Quando se selecciona la potencia 8 para un fuego, la de los demás se puede ajustar entre 1 y 6 como máximo.

4.3 AJUSTE DEL TEMPORIZADOR

Cada zona de cocción posee un temporizador ajustable hasta 99 minutos que se puede encender en cuanto la zona de cocción concernida está en funcionamiento.

Pulse sucesivamente la tecla para poder seleccionar la zona de cocción que quiere temporizar. El temporizador en curso de visualización tiene su led resaltado (4.3.1).

Para ajustar el tiempo, pulse + o -. Se puede acceder directamente a 99 minutos pulsando desde el principio la tecla - (4.3.2).



Al final de la cocción, la visualización indica 0 y un bip avisa durante 20 segundos. Para desactivarlo, pulse cualquier tecla.

Para apagar el temporizador manualmente, pulse simultáneamente + y - o vuelva a 0 pulsando la tecla -.



4.4 SEGURIDAD PARA NIÑOS

Esta placa de cocción posee una seguridad para niños que bloquea los mandos en apagado o durante la cocción. Por razones de seguridad, solo las teclas  siguen activas y permiten apagar las zonas de calor incluso bloqueadas.

Bloqueo:

Pulse la tecla . El led encima del cerrojo se enciende y suena un bip de confirmación (4.4.1). La visualización de las zonas de cocción en funcionamiento indica en alternancia la potencia y el símbolo de bloqueo  (4.4.2).

Desbloqueo:

Mantenga pulsada la tecla  hasta que el símbolo de bloqueo  desaparezca y un bip confirme el ajuste.

Función CLEAN LOCK:

Esta función permite bloquear temporalmente la placa durante la limpieza.

Para activar la función Clean Lock, pulse brevemente la tecla . El led encima del cerrojo se enciende y suena un bip de confirmación. Al cabo de 1 minuto, el bloqueo se desactiva automáticamente. Suena un doble bip y el indicador se apaga.

Puede desactivar en todo momento la función Clean Lock pulsando unos segundos la tecla .

4.5 SEGURIDAD Y RECOMENDACIONES

Calor residual:

Tras un uso intensivo, la zona de cocción que acaba de utilizar puede permanecer caliente unos minutos.

Se visualiza una "H" durante este periodo (4.5.1).

Evite tocar las zonas concernidas.

Seguridad anticaalentamiento:

Cada zona de cocción está equipada con un sensor de seguridad que controla la temperatura del fondo del recipiente. En caso de olvido de un recipiente vacío en una zona de cocción encendida, este sensor adapta automáticamente la potencia suministrada por la placa y evita así cualquier riesgo de deterioro del utensilio o de la placa.

Protección en caso de desbordamiento:

Puede aparecer el símbolo , oírse una señal sonora y pararse la placa de cocción en los siguientes casos:

- Desbordamiento que recubre las teclas (4.5.2).
- Paño mojado colocado sobre las teclas.
- Objeto metálico colocado sobre las teclas (4.5.3).

Quite el objeto o limpie y seque las teclas y vuelva a encender la placa.

Auto-Stop:

Esta placa dispone de la función de seguridad Auto-Stop, que apaga automáticamente la zona de cocción que ha permanecido encendida demasiado tiempo (entre 1 y 10 horas según la potencia utilizada).

En caso de activarse esta seguridad, el apagado de la zona de cocción es indicado por la visualización "A" en la zona de mando y suena una señal sonora durante unos 2 minutos. Basta con pulsar cualquier tecla de los mandos para pararlo.

 Se pueden oír sonidos parecidos al mecanismo de un reloj durante el funcionamiento de la placa que desaparecen o disminuyen en función de la selección de cocción. También se puede escuchar como un silbido según el modelo y la calidad del recipiente. Es normal. Son producidos por la tecnología de inducción y no indican ninguna avería.

Consejo de ahorro de energía

No utilice la potencia máxima para cocinar a la parrilla o con un recipiente vacío.

5



Para manchas ligeras, utilice una esponja sanitaria. Empape la zona sucia con agua caliente y límpiela (5).

En caso de manchas recocidas o desbordamiento de azúcar, utilice una esponja sanitaria o un rascador de vidrio. Empape la zona por limpiar con agua caliente, utilice un rascador de vidrio para pulir la superficie, termine con la esponja sanitaria y seque la zona.

Para manchas grandes y restos de cal, aplique vinagre blanco caliente sobre la suciedad, deje actuar y limpie con un paño suave.

Para coloraciones metálicas brillantes o una limpieza semanal, utilice un producto especial para vitrocerámicas.

Observación importante: no utilice para limpiar polvo ni esponjas abrasivas. Use cremas y esponjas especiales para vajilla delicada.

6



6.1 DURANTE LA PUESTA EN SERVICIO:

- **Constata que aparece una visualización luminosa.** Es normal. Desaparecerá al cabo de 30 segundos.
- **Su instalación se dispara o solo funciona un lado.** La conexión de su placa es defectuosa. Verifique su conformidad (ver capítulo Conexión 1.3).
- **La placa desprende cierto olor durante las primeras cocciones.** El aparato es nuevo. Caliente cada zona durante una media hora con una cacerola llena de agua.

6.2 DURANTE LA PUESTA EN MARCHA:

La placa no funciona y los visualizadores luminosos en el teclado permanecen apagados.

El aparato no está alimentado. La alimentación o la conexión están defectuosas. Inspeccione los fusibles y el disyuntor eléctrico.

- **La placa no funciona y se visualiza otro mensaje.** El circuito electrónico funciona mal. Llame al Servicio Técnico.

- **La placa no funciona y aparece el símbolo **. Desbloquee la seguridad para niños (ver capítulo Conexión 4.4).
- **Código fallo F9:** tensión inferior a 170 V
- **Código fallo F0:** temperatura inferior a 5°C

6.3 DURANTE LA UTILIZACIÓN:

- **La placa deja de funcionar, aparece en símbolo  y se emite una señal sonora.** Ha habido un desbordamiento o un objeto entorpece el teclado de control. Limpie o retire el objeto y vuelva a lanzar la cocción.
- **Aparece el código F7.** Los circuitos electrónicos se han recalentado. Compruebe la aireación de la placa (ver capítulo Empotramiento 1.2).
- **Durante el funcionamiento de un fuego, el visualizador del teclado sigue parpadeando.** El recipiente utilizado no es compatible con la inducción o su tamaño no se adapta al fuego (ver capítulo 3).
- **Los recipientes hacen ruido y la placa emite un tintineo durante la cocción** (ver capítulo Seguridad y recomendaciones 4.5). Es normal con algunos recipientes. Eso se debe al paso de la energía de la placa hacia el recipiente.
- **La ventilación sigue funcionando tras apagar la placa.** Es normal. Esto permite el enfriamiento de la electrónica.
- **En caso de fallo persistente.** Apague la placa durante 1 minuto. Si el fallo continua, contacte con el Servicio Técnico.

7



Protección del medio ambiente

Este símbolo indica que este aparato no debe tratarse como un residuo doméstico.

Su aparato contiene numerosos materiales reciclables. Por lo tanto, está marcado con este logotipo para indicarle que los aparatos usados deben depositarse en un punto de recogida habilitado.

Infórmese ante su distribuidor o los servicios técnicos de su ciudad para conocer los puntos de recogida de los aparatos usados más próximos a su domicilio. De este modo, el reciclaje de los aparatos que organiza el fabricante se efectuará en óptimas condiciones, de acuerdo con la directiva europea sobre los residuos de equipos eléctricos y electrónicos.

Algunos materiales de embalaje de este aparato también son reciclables. Participe en su reciclaje y ayude a proteger el medio ambiente llevándolos a los contenedores municipales previstos a tal efecto.

Le agradecemos su colaboración con la protección del medio ambiente.

Liebe Kundin, lieber Kunde,

Sie haben soeben ein **BRANDT** Produkt erworben, und wir danken Ihnen für Ihr Vertrauen.

Wir haben bei der Planung und Herstellung dieses Produktes an Sie gedacht, an Ihren Lebensstil, an Ihre Bedürfnisse, damit es Ihren Erwartungen bestmöglich entspricht. In diesem Produkt steckt unser Know-how, unser Innovationsgeist und die ganze Leidenschaft, die uns seit mehr als 60 Jahren antreibt.

Wir sind stets darum bemüht, Ihre Anforderungen immer besser zu erfüllen. Unser Verbraucherservice steht Ihnen daher selbstverständlich immer zur Verfügung und geht auf alle Ihre Fragen und Anregungen ein.

Besuchen Sie auch unsere Website www.Brandt.com. Sie finden dort eine Übersicht über unsere neuesten Innovationen, sowie weitere nützliche Hinweise.

BRANDT ist geehrt, Sie im Alltag zu begleiten, und wünscht Ihnen viel Freude mit Ihrem neuen Produkt.



Wichtig: Bitte lesen Sie die vorliegenden Hinweise zu Installation und Gebrauch vor der ersten Inbetriebnahme aufmerksam durch, damit Sie Ihr Gerät schnell beherrschen.



Sicherheitshinweise

WICHTIGE SICHERHEITSHINWEISE - VOR DEM GEBRAUCH AUFMERKSAM LESEN UND FÜR SPÄTERE NUTZUNG AUFBEWAHREN.

Diese Anleitung ist auf der Internetpräsenz der Marke zum Download verfügbar.

Dieses Gerät kann von Kindern ab einem Alter von 8 Jahren, von Personen mit körperlich, sensorisch oder geistig eingeschränkten Fähigkeiten oder von Personen ohne Erfahrung oder Kenntnis verwendet werden, wenn sie ordnungsgemäß in die Gerätebenutzung eingewiesen worden sind, auch was die Sicherheit betrifft, und wenn sie die damit verbundenen Risiken verstehen.

Kinder dürfen dieses Gerät nicht als Spielzeug nutzen.

Reinigung und Pflege durch den Benutzer dürfen nicht durch unbewachte Kinder ausgeführt werden.

Kinder in einem Alter von weniger als 8 Jahren müssen vom Gerät ferngehalten werden, sofern sie nicht ständig überwacht werden.

Das Gerät und seine zugänglichen Teile werden bei der Benutzung heiß.

Es müssen Vorkehrungen getroffen werden, um zu vermeiden, dass die Heizelemente berührt werden.

Gegenstände aus Metall wie Messer, Gabeln, Löffel und Deckel dürfen nicht auf der Fläche abgestellt werden, weil

sie heiß werden könnten.

Das Kochfeld verfügt über eine Kindersicherung, die die Benutzung nach Abschaltung oder während des Kochvorgangs sperrt (siehe Kapitel: Nutzung der Kindersicherung).

Das Gerät entspricht den einschlägigen europäischen Richtlinien und Vorschriften.

Der Herzschrittmacher muss vorschriftsmäßig konzipiert und eingestellt sein, damit Interferenzen zwischen dem Kochfeld und dem Herzschrittmacher verhindert werden. Erkundigen Sie sich beim Hersteller des Herzschrittmachers oder Ihrem behandelnden Arzt.

Das unbeaufsichtigte Kochen auf einer Kochplatte mit Fett oder Öl kann gefährlich sein und einen Brand verursachen. Versuchen Sie im Brandfall NIE, das Feuer mit Wasser zu löschen, sondern schalten Sie das Gerät aus und bedecken Sie die Flamme beispielsweise mit einem Deckel oder einer Brandschutzdecke.

ACHTUNG: Der Garvorgang muss überwacht werden. Ein kurzer Garvorgang muss



Sicherheitshinweise

ununterbrochen überwacht werden.

Brandgefahr: Es dürfen keine Gegenstände auf den Garzonen abgestellt werden.

Wenn die Oberfläche Risse aufweist, muss das Gerät trennen werden, um die Gefahr eines elektrischen Schlags zu vermeiden.

Das Kochfeld erst wieder benutzen, wenn die Glasoberfläche ausgetauscht wurde.

Stoßeinwirkung durch Kochgeschirr vermeiden: Die glaskeramische Oberfläche ist sehr widerstandsfähig, jedoch nicht unzerbrechlich.

Keinen heißen Deckel flach auf das Kochfeld legen. Ein „Saugnapf“-Effekt könnte die glaskeramische Oberfläche beschädigen. Reibung von Gefäßen auf der Glaskeramikfläche vermeiden, da auf Dauer ihr Dekor beschädigt werden kann.

Nie Alu-Folie zum Kochen benutzen. Niemals in Aluminium oder in einer Aluminiumschale verpackte Produkte auf dem Kochfeld abstellen. Das Aluminium würde schmelzen und das Kochfeld nachhaltig beschädigen.

Im Möbel unter dem Kochfeld keine Haushaltsprodukte oder entzündlichen Stoffe aufbewahren.

Zur Vermeidung von Gefahren muss ein beschädigtes Kabel vom Hersteller, dem Kundendienst oder einer Person vergleichbarer Qualifizierung ausgetauscht werden.

Sicher gehen, dass kein in der Nähe des Kochfeldes angeschlossenes Stromkabel eines elektrischen Geräts mit den Kochzonen in Berührung kommt.

Für die Pflege des Kochfelds darf kein Dampfreiniger verwendet werden.

Das Gerät ist nicht dafür vorgesehen, mit einer externen Zeitschaltuhr oder einem getrennten Fernbediensystem eingeschaltet zu werden.

WARNUNG: Es dürfen nur Kochfeldabdeckungen eingesetzt werden, die vom Hersteller des Kochgerätes entwickelt wurden und in der Gebrauchsanleitung als geeignet angegeben werden, oder die im Gerät eingebaut sind. Die Verwendung ungeeigneter Schutzabdeckungen kann zu Unfällen führen.

1



1.1 AUSPACKEN

Entfernen Sie alle Schutzelemente und bewahren Sie sie für eine künftige Nutzung auf. Kontrollieren Sie die Merkmale des Geräts entsprechend dem Kenschaft und halten Sie sie ein.

Tragen Sie in die unten aufgeführten Rahmen die Angaben zum Kundendienst und zum Typ ein, die sich auf diesem Kenschaft befinden.

Service:	Type:
Puissance totale:	

1.2 EINBAU IN DIE ARBEITSFLÄCHE

Achten Sie darauf, dass alle Luftein- und -ausgänge frei bleiben (1.2.1).

Für einen Standardeinbau beachten Sie den Plan A oder C.

Für einen bündigen Einbau beachten Sie den Plan B oder D.

Berücksichtigen Sie die Angaben zu den Einbaumaßen (in Millimetern) der Arbeitsfläche, in die das Kochfeld eingebaut werden soll (1.2.2). Vor dem Einbau kleben Sie die Dichtung auf den gesamten Umfang des Kochfelds (je nach Modell) (1.2.3). Prüfen Sie, dass die Luft zwischen der Vorder- und der Rückseite des Kochfelds gut zirkuliert.

Wenn das Kochfeld über einer Schublade (1.2.4) oder über einem einbaubaren Backofen (1.2.5) installiert wird, halten Sie die auf den Abbildungen angegebenen Abmessungen ein, damit die Luft gut nach vorne ausströmen kann.



Wenn sich der Backofen unter Ihrem Kochfeld befindet, können die wärmetechnischen Sicherheitsvorrichtungen des Kochfeldes eine gleichzeitige Benutzung mit dem Backofen im Pyrolysebetrieb einschränken, Anzeige Code „F7“ im Bedienfeld. In diesem Fall empfehlen wir eine bessere Belüftung des Kochfeldes, die durch eine Öffnung in der Seite des Einbaumöbels erreicht wird (8 cm x 5 cm).

1.3 ELEKTRISCHER ANSCHLUSS

Diese Kochfelder sind mit einer omnipolaren Abschaltvorrichtung nach den gültigen Einbauregeln an das Netz anzuschließen. In die festen Leitungen ist eine Abschaltvorrichtung einzubauen.

Identifizieren Sie Kabeltyp am Kochfeld gemäß der Anzahl der Leiter und ihrer Farben:

- Kabel mit 3 Leitern (1.3.1):
 - a) grün-gelb, b) blau, c) braun.
- Kabel mit 5 Leitern (1.3.2 und 1.3.3):
 - a) grün-gelb, b) blau, c) braun, d) schwarz, e) grau.

Beim Einschalten des Kochfeldes oder nach längerem Stromausfall erscheint ein Code auf der Bedientastatur (diese Anzeige dient ggf. Ihrem Kundendienst, der Benutzer des Kochfeldes braucht sie nicht zu berücksichtigen).

Diese Informationen erlöschen nach etwa 30 Sekunden.

2

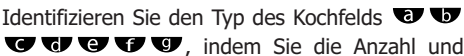

Identifizieren Sie den Typ des Kochfelds , indem Sie die Anzahl und die Anordnung der Zonen, den Typ der Tastatur und die Gesamtleistung des Gerätes mit den Abbildungen und dem Kenschaft vergleichen.

3



3.1 AUSWAHL DES GARGEFÄSSES

Gargefäße mit dem Symbol  können auf einem Induktionskochfeld verwendet werden.

 **Wir empfehlen Ihnen, Gargefäße mit einem dicken und glatten Boden auszuwählen.** Die Hitze wird besser verteilt und der Kochvorgang ist homogener.

Energiespar-Tipp

Kochen mit einem gut passenden Deckel spart Energie. Wenn Sie einen Deckel aus Glas verwenden, können Sie den Garfortschritt perfekt kontrollieren.

3.2 AUSWAHL DER ZONE

Wählen Sie die Zone, die für die Größe des Bodens des Gargefäßes geeignet ist (siehe Tabelle). Wenn der Boden des Gargefäßes zu klein ist, blinkt die Leistungsanzeige und die Zone funktioniert nicht, auch wenn das Material des Gargefäßes induktionsgeeignet ist.

Durchmesser der Zone	Modell des Kochfelds	Max. Leistung der Zone (Watt)	Durchmesser des Gargefäßbodens
16 cm	b-c-d-e-g-f	2000	10 bis 18 cm
18 cm	f	2300	12 bis 22 cm
	a-b-c-d-e-g	2800	
21 cm	f	2400	12 bis 24 cm
	b-c-d-g	3100	
28 cm	e	3600	15 bis 32 cm

Wenn Sie die maximale Leistung bei allen Zonen gleichzeitig verwenden, achten Sie darauf, die Gargefäße je nach Modell des Kochfelds bestmöglich zu positionieren, wie auf den Abbildungen (3.2.1 - 3.2.2 - 3.2.3) angegeben.

- = **empfohlene Positionierung.**
- = **zu vermeidende Positionierung.**

Auf diese Weise vermeiden Sie eine automatische Begrenzung der Leistung an einer der Zonen, wenn die Positionierung nicht optimal ist.



4.1 EIN- UND AUSSCHALTEN

Einschalten:

Die Taste  drücken, die der gewünschten Zone entspricht.

Eine eingblendete 0 und ein Signalton zeigen an, dass die Zone eingeschaltet ist. Die können die gewünschte Leistung der ausgewählten Zone einstellen. Wenn keine Leistung eingestellt wird, schaltet sich die Garzone automatisch (4.1.1).

Ausschalten einer Zone:





Die Taste  lange drücken, die der gewünschten Zone entspricht.

Es ertönt ein langer Signalton und die Anzeige erlischt oder das Symbol „H“ (Restwärme) erscheint.

4.2 EINSTELLUNG DER LEISTUNG

Drücken Sie die Taste + oder -, um die Leistung von 1 bis 9 einzustellen, dann P (4.2.1) (P=max. Leistung).

Beim Einschalten können Sie durch Drücken der Taste - (4.2.2) direkt in die maximale Leistung P schalten.

Bei den Modellen     ist die verfügbare Gesamtleistung ($\leq 4,6kW$) zwischen den verschiedenen Garzonen aufgeteilt. Wenn an einer Zone eine hohe Leistung eingestellt ist, ist die Leistung der anderen Garzonen begrenzt, wie unten angegeben:

- Modelle   :

Wenn die maximale Leistung an einer Zone aktiviert ist, kann die Leistung der anderen Zonen zwischen 1 und höchstens 5 eingestellt werden.

Wenn eine Zone auf Leistung 9 eingestellt ist, kann die Leistung der anderen Zonen zwischen 1 und höchstens 7 eingestellt werden.

- Modell :

Wenn die maximale Leistung an einer Zone aktiviert ist, kann die Leistung der anderen Zonen zwischen 1 und höchstens 4 eingestellt werden.

Wenn eine Zone auf Leistung 9 eingestellt ist, kann die Leistung der anderen Zonen zwischen 1 und höchstens 5 eingestellt werden.

Wenn eine Zone auf Leistung 8 eingestellt ist, kann die Leistung der anderen Zonen zwischen 1 und höchstens 6 eingestellt werden.

4.3 EINSTELLUNG DER ZEITSCHALTUHR

Jede Garzone verfügt über eine eigene Zeitschaltuhr, die bis zu 99 Minuten eingestellt werden kann. Sie kann gestartet werden, sobald die entsprechende Garzone eingeschaltet ist.

Durch aufeinanderfolgendes Drücken der Taste

 wählen Sie diejenige Garzone, der der Zeitschaltuhr zugeordnet werden soll. Die LED-Anzeige der laufenden Zeitschaltuhr leuchtet stark (4.3.1).

Die Einstellung erfolgt anschließend durch Drücken auf + oder -. Es ist möglich, direkt auf 99 Minuten zu gehen, indem zu Beginn die Taste - (4.3.2) gedrückt wird.

Nach dem Garvorgang erscheint eine 0 und es ertönt ein Signalton etwa 20 Sekunden lang. Um es zu deaktivieren, drücken Sie eine beliebige Taste.

Um die Zeitschaltuhr manuell zu stoppen, die Tasten + und - gleichzeitig lange drücken oder mit der Taste - auf 0 zurücksetzen.

4.4 KINDERSICHERUNG

Das Kochfeld verfügt über eine Kindersicherung, die die Bedienung nach Abschaltung oder während des Kochvorgangs sperrt. Aus Sicherheitsgründen bleiben jedoch nur die Tasten  aktiv und erlauben eine Abschaltung der Heizzonen, auch wenn sie gesperrt sind.

Sperrung:

Drücken Sie die Taste , die LED über der Verriegelung geht an und ein Signalton bestätigt die Einstellung (4.4.1).

Die Anzeige der in Betrieb befindlichen Kochzonen zeigt dann abwechselnd die Leistung

und das Verriegelungssymbol  (4.4.2).

Entsperren:

Drücken Sie die Taste , bis das Verriegelungssymbol  erlischt und die Einstellung durch einen Signalton bestätigt wird.

Funktion CLEAN LOCK:

Mit der Funktion Clean Lock kann das Kochfeld während der Reinigung vorübergehend gesperrt werden.

Zum Aktivieren der Funktion Clean Lock drücken

Sie die Taste  kurz, die LED über der Verriegelung geht an und ein Signalton bestätigt die Einstellung. Nach etwa 1 Minute wird die Sperrung automatisch deaktiviert. Es ertönt ein doppelter Signalton, und die LED geht aus.

Sie können die Funktion Clean Lock jederzeit durch langes Drücken der Taste  deaktivieren.

4.5 SICHERHEITSVORRICHTUNGEN UND EMPFEHLUNGEN

Restwärme:

Nach intensiver Benutzung bleibt die gerade benutzte Garzone auch noch einige Minuten danach heiß.

Das Symbol „H“ wird während dieser Zeit angezeigt (4.5.1).

Die betroffenen Zonen dann nicht berühren.

Überhitzungsschutz:

Jede Garzone ist mit einem Sicherheitsfühler ausgerüstet, der die Temperatur des Gefäßbodens überwacht. Wenn ein leeres Gargefäß auf einer eingeschalteten Garzone vergessen wird, reduziert das Kochfeld automatisch die abgegebene Leistung und begrenzt somit die Gefahr einer Beschädigung.

Überlaufschutz:

Eine spezielle Anzeige (Symbol , ein Signalton, gefolgt von der Ausschaltung des Kochfelds, können in folgenden Fällen ausgelöst werden:

- Überlaufen über die Bedientasten (4.5.2)

- Feuchter Lappen auf den Tasten.

- Metallgegenstand auf den Tasten (4.5.3)

Entfernen Sie den Gegenstand oder reinigen und trocknen Sie die Tasten und starten Sie anschließend erneut den Garvorgang.

Auto-Stopp:

Das Kochfeld ist mit der Auto-Stopp-Sicherheitsvorrichtung ausgestattet, die jede Garzone, die zu lange (zwischen 1 und 10 Stunden, je nach verwendeter Leistung) eingeschaltet geblieben ist, automatisch ausschaltet

Wenn diese Sicherheitsvorrichtung ausgelöst wird, wird das Ausschalten der Garzone durch die Anzeige „A“ und einen etwa 2 Minuten langen Signalton angezeigt. Zur Abschaltung eine beliebige Taste drücken.

 Es können Töne wie bei einem Uhrwerk zu hören sein.

Diese Geräusche sind zu hören, wenn das Kochfeld in Betrieb ist. Sie verschwinden oder werden leiser je nach Heizkonfiguration. Je nach Modell und Qualität des Gargefäßes können auch Pfeiftöne zu hören sein. Die beschriebenen Geräusche sind normal. Sie hängen mit der Induktionstechnologie zusammen und sind kein Zeichen für eine Störung.

Energiespar-Tipp

Für alle Garvorgänge mit Grill oder leerem Gargefäß wird empfohlen, nicht die maximale Leistung zu verwenden.

5



Leichte Verschmutzungen entfernen Sie mit einem Haushaltsschwamm. Die zu reinigende Zone gut mit heißem Wasser befeuchten und anschließend abwischen (5).

Zum Entfernen von angebackenen Ansammlungen von Verschmutzungen, übergelaufenem zuckerhaltigem Kochgut u.dgl. verwenden Sie einen Haushaltsschwamm und/oder einen Spezialschaber für Glas. Die zu reinigende Zone gut mit heißem Wasser aufweichen, mit einem Spezialschaber für Glas vorbereiten, mit der Scheuerseite eines Haushaltsschwamms weiterbearbeiten und dann abwischen.

Kalkränder und Kalkspuren behandeln Sie mit heißem Spritessig, den Sie auf die Verschmutzung auftragen, einwirken lassen und danach mit einem weichen Tuch abwischen.

Für glänzende metallic-farbene Teile oder zur wöchentlichen Pflege verwenden Sie ein Spezialpflegemittel für Glaskeramik.

Wichtiger Hinweis: Verwenden Sie weder Pulver noch Scheuerschwämme. Verwenden Sie vorzugsweise Reinigungscremes und Spezialschwämme für empfindliches Geschirr.

6



6.1 BEI DER INBETRIEBNAHME:

- **Es erscheint eine Leuchtanzeige.** Das ist normal. Sie erlischt nach 30 Sekunden.
- **Die Anlage schaltet sich aus oder es funktioniert nur eine Seite des Kochfeldes.** Der Anschluss des Kochfeldes ist fehlerhaft. Die Konformität überprüfen (siehe Kapitel Anschluss 1.3).
- **Bei den ersten Kochvorgängen gibt das Kochfeld einen Geruch ab.** Das Gerät ist neu. Jede Zone mit einem mit Wasser gefüllten Topf eine halbe Stunde heizen lassen.

6.2 BEIM EINSCHALTEN:

Das Kochfeld funktioniert nicht und die Leuchtanzeigen der Tastatur leuchten nicht auf.

Das Gerät wird nicht mit Strom versorgt. Die Versorgung oder der Anschluss ist fehlerhaft. Die Sicherungen und den elektrischen Leistungsschalter überprüfen.

- **Das Kochfeld funktioniert nicht und es erscheint eine andere Anzeige.** Der elektronische Schaltkreis funktioniert nicht richtig. Den Kundendienst rufen.
- **Das Kochfeld funktioniert nicht,** das Symbol  erscheint. Kindersicherung entsperren (siehe Kapitel Anschluss 4.4).
- **Fehlercode F9:** Spannung unter 170 V
- **Fehlercode F0:** Temperatur unter 5°C

6.3 WÄHREND DER BENUTZUNG:

- **Das Kochfeld hat sich ausgeschaltet, das Symbol – erscheint und ein Signalton ertönt.**
Etwas ist übergelaufen oder ein Gegenstand behindert die Bedientastatur. Reinigen oder Gegenstand entfernen und den Kochvorgang wieder starten.
- **Der Code F7 erscheint.**
Die elektronischen Schaltkreise haben sich überhitzt. Lüftung des Kochfeldes prüfen (siehe Kapitel Einbau 1.2).
- **Während des Betriebs einer Heizzone blinkt die Anzeige der Tastatur ständig.**
Das verwendete Gargefäß ist nicht induktionsgeeignet oder seine Größe passt nicht zur Garzone (siehe Kapitel 3).
- **Die Gargefäße machen Geräusche und das Kochfeld klickt beim Kochen** (siehe Kapitel Sicherheitsvorrichtungen und Empfehlungen 4.5).
Bei gewissen Gefäßtypen ist das normal. Dies ist auf die Übertragung der Energie vom Kochfeld zum Gargefäß zurückzuführen.
- **Die Belüftung läuft nach Abschaltung des Kochfeldes weiter.**
Das ist normal. Das dient zum Abkühlen der Elektronik.
- **Im Fall einer dauerhaften Störung.**
Schalten Sie das Kochfeld für 1 Minute aus. Wenn die Störung nicht behoben ist, rufen Sie den Kundendienst.



Umweltschutz

Dieses Symbol bedeutet, dass das Gerät nicht mit dem Haushaltsmüll entsorgt werden darf.

In das Gerät wurden viele wieder verwertbare Materialien eingebaut. Dieses Symbol bedeutet, dass Altgeräte bei einem zugelassenen Sammelpunkt abgegeben werden müssen.

Fragen Sie bei Ihrem Händler oder beim technischen Dienst Ihrer Stadt nach den nächstgelegenen Sammelpunkten für Altgeräte. Die vom Hersteller organisierte Wiederverwertung erfolgt unter optimalen Bedingungen und hält die europäische Richtlinie für Abfälle aus elektrischen und elektronischen Geräten ein.

Bestimmte Verpackungsmaterialien des Gerätes sind auch recyclingfähig. Führen Sie sie der Wiederverwertung zu und leisten Sie einen Beitrag zum Umweltschutz, indem Sie sie in den dazu vorgesehenen Containern entsorgen.

Wir danken für Ihren Beitrag zum Umweltschutz.

Kære kunde,

Du har lige anskaffet et **BRANDT** produkt, og vi takker for tilliden du viser os.

Vi har udviklet og fremstillet dette produkt med tanke på dig, din livsstil og dine behov, for at det på bedste måde skal imødekomme dine forventninger. Dette produkt har vi lagt vores knowhow, vores innovationsindsats og al den lidenskab, der har drevet os i mere end 60 år.

I vores utrættelige bestræbelser på altid at tilfredsstille vores kunders behov endnu bedre står vores kundeservice naturligvis til rådighed for at besvare alle dine spørgsmål og lytte til dine forslag.

Du kan også gå ind på vores website på www.brandt.com, hvor du finder alle vores seneste innovationer, samt nyttige supplerende oplysninger.

BRANDT er glad for at følge dig i din hverdag og vi håber, at du vil få det bedste udbytte af dit køb.



Vigtigt: Inden apparatet tages i brug, bør du læse denne installations- og brugsvejledning grundigt, så du hurtigt kan sætte dig ind i dets funktioner



Sikkerhedsanvisninger

VIGTIGE SIKKERHEDSINSTRUKTIONER, SKAL LÆSES OMHYGGELIGT OG OPBEVARES TIL SENERE BRUG.

Denne vejledning kan downloades fra mærkets hjemmeside.

Dette apparat kan anvendes af børn på mindst 8 år og opefter og af personer med nedsat fysisk, sensorisk eller mental kapacitet, eller som er uden erfaring eller kendskab, hvis de har fået forudgående instruktion i brugen af apparatet på en sikker måde og har forstået de risici, som de udsætter sig for. Børn må ikke lege med apparatet.

Brugerens rengøring og vedligeholdelse må ikke udføres af børn uden overvågning.

Børn på under 8 år skal holdes på afstand, medmindre de er under konstant opsyn.

Apparatet og de tilgængelige dele bliver meget varme under brug.

Der skal udvises påpasselighed for ikke at berøre de varme elementer.

Metalgenstande, såsom knive, gafler, skeer og låg må ikke lægges på pladen, da de kan blive meget varme.

Pladen omfatter en børnesikring, der låser den, så den ikke kan tændes eller fastlåses den på igangværende tilberedningsstyrke (se kapitlet om brug af børnesikring).

Dit apparat er i overensstemmelse med de

europæiske direktiver og forordninger, som angår apparatet.

For at der ikke skal være interferens mellem kogepladen og en pacemaker, skal sidstnævnte være designet og indstillet i overensstemmelse med bestemmelserne angående denne. Søg oplysninger hos fabrikanten eller din behandlende læge.

Tilberedning af mad med olie eller fedtstof på en kogeplade uden overvågning kan være farligt og medføre brand. Forsøg ALDRIG at slukke en brand med brug af vand, men sluk for apparatet, og tildæk ilden med f.eks. et låg eller et brandtæppe.

ADVARSEL: Tilberedningen skal overvåges. Kort tilberedningstid kræver uafbrudt overvågning.

Brandfare: Stil ikke genstande på kogepladen.

Hvis overfladen er revnet, afbryde den for at undgå risiko for at få elektrisk stød.

Brug ikke pladen igen, før glasset er blevet udskiftet.

Undgå slag med gryder og pander: Den vitrokeramiske overflade er meget modstandsdygtig, men det er ikke umuligt at slå den i stykker.



Sikkerhedsanvisninger

Læg ikke et varmt låg med den varme side nedad på kogepladen. Der kan opstå en sugekop-virkning, som kan beskadige den vitrokeramiske overflade. Undgå at gryder og pander gnider mod overfladen, hvilket med tiden kan forringe tegningerne på den vitrokeramiske flade.

Brug aldrig alu-papir til tilberedning. Anbring aldrig produkter på kogepladen, der er indpakket i aluminium eller i aluminiumsbakker. Aluminium vil smelte og beskadige kogepladen uopretteligt.

Du må ikke opbevare vedligeholdelsesprodukter eller brandbare produkter i møblet under kogepladen.

Hvis el-kablet beskadiges, skal det udskiftes af fabrikanten eller dennes kundeservice eller en lignende kvalificeret person for at undgå enhver fare.

Sørg for, at elforsyningskablet til et tilsluttet elektrisk apparat i nærheden af kogepladen, ikke kommer i kontakt med kogezoneerne.

Brug aldrig damprensning til rengøring af kogepladen.

Apparatet er ikke beregnet til at sætte i gang ved brug af et eksternt ur eller et særskilt fjernbetjeningssystem.

ADVARSEL: Brug kun zonebeskyttelser, der er fremstillet af fabrikanten af kogepladen, og som nævnes i brugsanvisningen som værende passende, eller som er integreret i apparatet. Brug af ikke passende beskyttelser kan være årsag til ulykker.

1

1.1 UDPAKNING

Fjern alle beskyttelselementer før brug. Kontrollér og overhold apparatets egenskaber anført på typeskiltet.

Noter servicereferencerne og standardtyperne, der vises på typeskiltet, i rammerne nedenfor.

Service :	Type :
Puissance totale :	

1.2 INDBYGNING I KØKKENBORDET

Kontrollér, at luft ind- og udgange ikke er blokerede (1.2.1).

Se skemaerne A eller C for standard indbygning. Se skemaerne B eller D for nedsænket indbygning.

Overhold angivelserne for indbygningsmål (i millimeter) på det køkkenbord, der skal modtage kogepladen (1.2.2). Lim tætningslisten hele vejen rundt om kogepladen (ifølge modellen) (1.2.3), før indsætningen i køkkenbordspladen. Kontroller, at luften cirkulerer korrekt mellem for- og bagende af kogepladen.

Hvis kogepladen skal installeres over en skuffe (1.2.4) eller over en indbygget ovn (1.2.5), skal de mål, der er angivet på illustrationerne, overholdes for at sikre tilstrækkelig udluftning fortil.

 Hvis ovnen er placeret under kogepladen, kan kogepladens termiske sikkerhed begrænse samtidig brug af kogeplade og ovn i pyrolysefunktion, visning af kode "F7" i betjeningsområderne. Hvis denne situation opstår, skal du øge udluftningen for kogepladen ved at lave en åbning på siden af møblet (8 cm x 5 cm).

1.3 ELEKTRISK TILSLUTNING

Disse kogeplader skal tilsluttes elnettet ved brug af en omnipolær afbryderanordning i overensstemmelse med de gældende regler for installationer. Der skal integreres en frakobling i den faste kanalisering.

Kabeltypen på din kogeplade identificeres ved hjælp af antallet af ledninger og farverne:

- Kabel med 3 ledninger (1.3.1):
 - a) grøn-gul, b) blå, c) brun.
- Kabel med 5 ledninger (1.3.2 og 1.3.3):
 - a) grøn-gul, b) blå, c) brun, d) sort, e) grå.

Der lyser en kode på betjeningspanelet, når apparatet tilsluttes strøm eller efter en længere strømafbrydelse (denne visning er i givet fald forbeholdt eftersalgsservicen, brugeren af kogepladen kan bare ignorere den).

Disse oplysninger forsvinder efter ca. 30 sekunder.

2

Du kan identificere typen af din kogeplade  **b c d e f g** ved at sammenholde antallet og fordelingen af kogezoneerne, typen af tastatur og apparatets samlede effekt med illustrationerne og typeskiltet.

3

3.1 VALG AF GRYPDE/PANDE







Gryder/pander med symbolet  kan anvendes til induktion.

 **Vi anbefaler, at der bruges tykbundede gryder med flad bund.** Varmen bliver bedre fordelt og tilberedningen er mere ensartet.

 **Råd om energibesparelse**
Brug et låg, der passer godt for at spare på energien. Hvis du bruger et glaslæg, kan du bedre kontrollere kogningen.

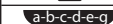
3.2 ZONEVÆLGER

Vælg den kogezone, der har de samme mål som grydens/pandens bund (se oversigt). Hvis grydens/pandens bund er for lille, begynder styrkeviseren at blinke, og kogezoneen aktiveres ikke, heller ikke hvis gryden/panden er beregnet til induktion.

Kogezone diameter	Koge- plademodel	Zonens maksimale styrke (Watt)	Grydens/ pandens bunddiameter
16 cm		2000	10 til 18 cm
18 cm		2300	12 til 22 cm
		2800	
21 cm		2400	12 til 24 cm
		3100	
28 cm		3600	15 til 32 cm

Når du bruger maksimal styrke på flere zoner samtidigt, skal du sørge for at gryden/panden har den bedste placering ifølge modellen af din kogeplade, som angivet på illustrationerne (3.2.1 - 3.2.2 - 3.2.3).

- = **anbefalet placering.**
- = **placering der skal undgås.**

Du undgår således en automatisk begrænsning i styrken på en af zonerne, hvis placeringen ikke er optimal.



4.1 TÆND - SLUK

Sådan tænder du:

Tryk på tasten  til den ønskede zone. Der vises et 0, og der udsendes et bip, der signalerer, at zonen er tændt. Du kan nu indstille den ønskede styrke på den valgte zone. Hvis du ikke vælger en styrke, slukker kogezoneen automatisk (4.1.1).





Sådan slukker du:

Udfør et langt tryk på tasten  til den ønskede zone. Der udsendes et langt bip, displayet slukker eller symbolet "H" (restvarme) vises.

4.2 INDSTILLING AF STYRKE

Tryk på tasten + eller - for at indstille styrkeniveauet fra 1 til 9 eller på P (4.2.1) (P=maksimal styrke).

Når der tændes, kan du gå direkte til maksimal styrke P ved at trykke på tasten - (4.2.2).

For modellerne     bliver den samlede disponible styrke ($\leq 4,6\text{kW}$) fordelt mellem de forskellige kogezoneer. Når der bedes om en høj styrke på en zone, begrænses styrken for de andre zoner, som angivet nedenfor:

- Modellerne   :

Når den maksimale styrke er aktiveret på en zone, kan de andre zoner maksimalt indstilles til mellem 1 og 5.

Når en zone er på styrke 9, kan styrken på de andre zoner maksimalt indstilles til mellem 1 og 7.

- Model :

Når den maksimale styrke er aktiveret på en zone, kan de andre zoner maksimalt indstilles til mellem 1 og 4.

Når en zone er på styrke 9, kan styrken på de andre zoner maksimalt indstilles til mellem 1 og 5.

Når en zone er på styrke 8, kan styrken på de andre zoner maksimalt indstilles til mellem 1 og 6.

4.3 INDSTILLING AF MINUTUR

Hver kogezone har sit eget stopur, der går op til 99 minutter. Det kan startes, så snart den pågældende kogezone er tændt.

Tryk efter hinanden på tasten  for at vælge den kogezone, for hvilken du vil aktivere minuturet. Lysdioden for et aktiveret minutur vises fremhævet (4.3.1).

Indstillingen udføres derefter ved tryk på + eller -. Det er muligt at gå direkte til 99 minutter ved straks at trykke på tasten - (4.3.2).

Ved slutningen af tilberedningen viser displayet 0, og der lyder et bip i ca. 20 sek. Tryk på en hvilken som helst tast for at deaktivere.

For at standse minuturet manuelt, skal du udføre et langt tryk samtidigt på tasterne + og - eller vende tilbage til 0 med tasten -.

4.4 BØRNESIKRING

Kogepladen har en børnesikring, som låser betjeningen af kogepladen eller fastlåser den på den igangværende styrke. Af sikkerhedsgrunde forbliver tasterne  altid aktive, og du kan altid afbryde kogezoneerne, selv om de er låst.

Låsning:

Tryk på tasten , lysdioden oven over låsen tænder, og et bip bekræfter din handling (4.4.1). Visningen for kogezoneer i drift angiver så skiftevis

styrken og låsesymbolet  (4.4.2)

Oplåsning:

Tryk på tasten,  indtil låsesymbolet  forsvinder, og et bip bekræfter din handling.

Funktionen CLEAN LOCK:

Funktionen Clean Lock anvendes til midlertidig låsning af kogepladen under rengøring af denne. For at aktiverer funktionen Clean Lock skal du

udføre et kort tryk på tasten , lysdioden oven over låsen blinker, og et bip bekræfter din handling. Efter ca. 1 minut deaktiveres låsningen automatisk. Et dobbelt bip udsendes, og lysdioden slukker.

Du kan deaktiverer funktionen Clean Lock når som helst ved at udføre et langt tryk på tasten



4.5 SIKKERHED OG ANBEFALINGER

Restvarme:

Efter intensiv brug kan den kogeplade, du lige har brugt, være varm i nogle minutter.

I så tilfælde vises et "H" (4.5.1).

Undgå derfor at berøre de pågældende områder.

Sikkerhed mod overophedning:

Hver kogezone er udstyret med en sikkerhedsføler, som overvåger temperaturen i bunden af gryden. Hvis du har glemt en tom gryde på en tændt kogezone, tilpasser kogepladen automatisk styrken, der leveres, og begrænser således faren for beskadigelse.

Beskyttelse mod at maden koger over:

En speciel visning (symbol ) , et lydssignal, fulgt af slukning af kogepladen kan indtræde i følgende tilfælde:

- Overkogning der dækker tasterne (4.5.2)
- Fugtig klud der ligger på tasterne.
- Metalgenstand der ligger på tasterne (4.5.3)
Fjern genstanden eller rengør og aftør tasterne, og start tilberedningen igen.

Automatisk stop:

Din kogeplade er udstyret med et automatisk sikkerhedsstop, som automatisk slukker alle kogezoneer, der har været tændt i længere tid (inden for 1 til 10 timer alt efter den anvendte styrke).

Hvis denne sikkerhed udløses, signaleres afbrydelsen af kogezoneen via visning af «A» i betjeningsområdet, og et lydssignal udsendes i ca. 2 minutter. Du skal blot trykke på en tast for at stoppe lydssignalet.



Der kan forekomme lyde, der minder om mekanismen i et ur.

Disse lyde indtræder, når kogepladen er i drift. De forsvinder eller formindskes i forhold til opvarmningskonfigurationen. Der kan også forekomme fløjten alt efter modellen og kvaliteten af din gryde/pande. Disse lyde er normale. De opstår i forbindelse med induktionsteknologien og er ikke tegn på fejl.



Råd om energibesparelse

Til al tilberedning med grill eller en tom gryde, tilråder vi, at der ikke anvendes maksimal styrke.



For lettere tilsmudsning bruges en køkkensvamp. Gør området godt fugtigt med varmt vand, og aftør derefter (5).

For større ansamlinger af fastbrændte madrester, overkogt sukkerholdigt mad bruges en køkkensvamp eller en specialspartel til glas. Sæt området, der skal rengøres, i blød i varmt vand, brug en specialspartel til glas til at fjerne det grove, og afslut med køkkensvampen, og aftør derefter.

For skjolder og kalkrester skal du påføre varm eddike på stedet, lad det virke et stykke tid, og aftør med en blød klud.

Til blankt, farvet metal eller ugentlig vedligeholdelse anvendes et specialprodukt til glaskeramikplader.

Vigtig bemærkning: Brug aldrig skurepulver eller slibende svamp. Brug rengøringscreme og specialsvampe til sart service.



6.1 VED FØRSTE IBRUGTAGNING:

- **Du konstaterer, at der fremkommer en lysende visning.** Det er normalt. Den forsvinder efter 30 sekunder.
- **Din installation afbryder strømmen eller det er kun den ene side af kogepladen, der fungerer.** Tilkoblingen af kogepladen har fejl. Kontroller overensstemmelsen (se kapitlet om tilslutning 1.3).
- **Kogepladen udsender en lugt under brug de første gange.** Apparatet er nyt. Lad hver kogezone blive varm i en halv time med en kasserolle fuld af vand.

6.2 VED IGANGSÆTNING:

Kogepladen fungerer ikke, og lysvisningerne på tastaturet forbliver slukkede.

Apparatet får ikke tilført strøm. Strømtilførslen eller tilslutningen er defekt. Efterse sikringer og el-propper.

- **Kogepladen fungerer ikke, og der vises en meddelelse.** Det elektriske kredsløb fungerer dårligt. Ring til kundeservice.

Kogepladen fungerer ikke, og symbolet  vises. Oplås børnesikringen (se kapitlet om tilslutning 4.4).

- **Fejlkode F9 :** Spænding er under 170 V
- **Fejlkode F0 :** Temperatur er under 5°C

6.3 UNDER BRUG :

- **Kogepladen slukker, symbolet – vises, og der udsendes et lydsignal.**

Der har været overkogning eller en genstand dækker betjeningerne. Rengør, eller fjern genstanden, og fortsæt tilberedningen.

- **Kode F7 vises.**

De elektroniske kredsløb er blevet varme. Kontroller kogepladens udluftning (se kapitlet om indbygning 1.2).

- **Visningen på tastaturet blinker hele tiden under opvarmning af en kogezone.**

Gryden/panden er ikke kompatibel med induktion, eller dens størrelse er ikke passende til kogezone (se kapitel 3).

- **Gryderne frembringer lyde og kogepladen udsender klik under tilberedningen** (se kapitlet Sikkerhed og anbefalinger 4.5)

Det er normalt for visse typer af gryder/pander. Det skyldes, at der passerer energi fra kogeplade til gryden.

- **Ventilationen fortsætter med at køre, efter at kogepladen er slukket.**

Det er normalt. Dette afkøler elektronikken.

- **I tilfælde af vedvarende fejlfunktion.**

Afbryd strømmen til kogepladen i 1 time. Hvis fænomenet vedvarer, kontaktes eftersalgsservicen.



Beskyttelse af miljøet

Dette symbol angiver at dette apparat ikke må behandles som almindeligt husholdningsaffald.

Apparatet indeholder mange materialer, der kan genbruges. Det angives med dette symbol for at vise, at brugte apparater ikke må blandes sammen med almindeligt husholdningsaffald.

Kontakt teknisk forvaltning i kommunen eller forhandleren for at få at vide, hvor brugte apparater kan afleveres i nærheden af din bopæl. Genvindingen af apparater, som producenten organiserer, sker under de mest optimale betingelser i overensstemmelse med EU's direktiv om affald af elektrisk og elektronisk udstyr.

Nogle af emballagematerialerne til dette apparat kan genbruges. Du kan sørge for dette og dermed være med til at beskytte miljøet ved at bortskaffe dem på genbrugspladsen.

Vi takker for dit samarbejde med hensyn til at beskytte miljøet.

Vážená zákaznice, vážený zákazník,

Právě jste si zakoupili výrobek společnosti **BRANDT** a my Vám děkujeme za důvěru, kterou nám tím udělujete.

Tento výrobek jsme navrhli a vyrobili s ohledem na Vás, na Váš způsob života, Vaše potřeby, aby co nejlépe odpovídal Vaším očekáváním. Využili jsme veškeré své knowhow, snahu o inovace a veškeré nadšení, které nás pohání již déle než 60 let.

Snažíme se neustále co nejlépe uspokojovat požadavky, které kladete na naše výrobky, pracovníci našeho oddělení péče o zákazníky jsou Vám k dispozici a kdykoliv rádi zodpoví Vaše dotazy nebo náměty.

Můžete navštívit také naše internetové stránky **www.brandt.cz**, kde naleznete nejen veškeré naše novinky, ale i mnoho užitečných doplňujících informací.

BRANDT Vám s radostí pomáhá v každodenním životě a přeje Vám maximální spokojenost s tímto novým spotřebičem.



Důležité upozornění: Před uvedením spotřebiče do provozu si pozorně přečtěte tento návod k obsluze a instalaci, abyste se rychleji seznámili s jeho funkcemi.



BEZPEČNOSTNÍ POKYNY

DŮLEŽITÉ: BEZPEČNOSTNÍ POKYNY SI PŘED POUŽITÍM POZORNĚ PŘEČTĚTE A USCHOVEJTE PRO BUDOUCÍ POUŽITÍ.

Tento návod je k dispozici ke stažení na internetových stránkách značky.

Tento přístroj mohou používat děti a osoby s omezenými tělesnými, smyslovými nebo duševními schopnostmi nebo s nedostatkem zkušeností a znalostí, pouze pokud na ně dohlíží osoba zodpovědná za jejich bezpečnost.

Děti si nesmějí hrát s přístrojem.

Čištění a údržbu spotřebiče nesmějí provádět děti bez dohledu.

Udržujte děti v bezpečné vzdálenosti od spotřebiče. Děti se nesmí pohybovat v blízkosti spotřebiče bez dozoru.

Spotřebič a jeho přístupné části se během provozu zahřívají. Je nutno přijmout taková opatření, aby nedošlo k dotyku nechráněných částí těla s horkou varnou zónou spotřebiče.

Kovové předměty jako nože, vidličky, lžice a pokličky nepokládejte na desku, mohou se rozehrát na velmi vysokou teplotu.

Varná deska je vybavena dětskou pojistkou, která ji zablokuje v poloze vypnutí nebo v poloze vaření (viz kapitola 4.4 *Dětský zámek*).

Tento spotřebič splňuje požadavky všech Evropským směrnic a předpisů, jimž podléhá (elektromagnetické rušení).

Aby však nedocházelo k interferencím mezi varnou deskou a Vaším kardiostimulátorem, musí být také kardiostimulátor vyroben a seřízen podle všech platných pravidel a předpisů. Informujte se v případě pochybnosti u výrobce kardiostimulátoru nebo ošetřujícího lékaře.

Vaření s olejem nebo tukem na varné desce prováděné bez dohledu může být nebezpečné a může vést k požáru. NIKDY se však nesnažte uhasit takto vzniklý oheň vodou, vypněte vždy nejprve napájení spotřebiče a plamen překryjte například pokličkou nebo protipožární (hasicí) dekou.

POZOR: Veškerou přípravu na varné desce je nutné mít neustále pod dohledem. I krátké vaření vyžaduje nepřetržitý dohled!

Nebezpečí požáru: na varné desce neskladujte žádné předměty. Objeví-li se na povrchu varné desky prasklina, je zapotřebí spotřebič odpojit od zdroje napájení, aby nedošlo k zásahu elektrickým proudem.

Do výměny skleněné horní plochy již přístroj nepoužívejte.

Zabraňte nárazům a tření nádob: sklokeramická plocha je velmi odolná, nikoliv však nezničitelná.



BEZPEČNOSTNÍ POKYNY

Nepokládejte na varnou desku horkou pokličku. Existuje riziko, že by efekt „baňky“ vážně poškodil desku.

Netřete dnem nádoby o povrch varné desky, ale při jejich přesunech nádoby vždy zvedejte a pokládejte na nová místa, udržte tak povrchovou úpravu (dekorativní prvky) sklokeramické desky dlouhodobě v perfektním stavu.

Při přípravách nepoužívejte alobal.

Nikdy nepokládejte na varnou desku potraviny zabalené v alobalu nebo v hliníkové vaničce. Hliník by se na horkém povrchu roztavil a nevratně by poškodil varnou desku.

Neuchovávejte ve skříňce pod varnou deskou čisticí nebo hořlavé prostředky a látky.

Pokud je poškozen napájecí kabel, musí jej vyměnit výrobce (resp. dodavatel), popř. jejich autorizovaný poprodejní servis nebo osoba s podobnou kvalifikací a oprávněním, tak aby se vyloučilo jakékoli riziko ohrožení zdraví a majetku uživatelů.

Zkontrolujte, zda se přívodní kabel jiného elektrického přístroje, připojeného a provozovaného v blízkosti varné desky, nedotýká jejich varných zón.

K údržbě desky nepoužívejte parní čistič.

Přístroj není určen k uvádění do provozu prostřednictvím externího časového spínače nebo ovládání prostřednictvím samostatného dálkového ovladače.

VÝSTRAHA: Používejte pouze ochranné prvky a prostředky dodané se zařízením, navržené výrobcem spotřebiče nebo explicitně uvedené v tomto návodu k obsluze a instalaci jako vhodné nebo doporučené. Při použití jiných chráničů může dojít k vážným úrazům.

1



1.1 VYBALENÍ

Odstraňte veškeré ochranné a obalové prvky (uschovejte je pro účely budoucího použití). Zkontrolujte a dodržujte parametry připojení spotřebiče uvedené na jeho typovém štítku. Pro případné servisní účely si, ještě před zabudováním spotřebiče, poznamenejte do rámečků níže jeho model, sériové a výrobní číslo:

Model:	Sériové/výrobní číslo:
Celkový výkon:	

1.2 ZABUDOVÁNÍ DO PRACOVNÍ DESKY

Zkontrolujte, zda jsou otvory přívodu i odvodu vzduchu dokonale volné (1.2.1).

Pro standardní zabudování viz obrázky A, C.

Pro zapuštění do pracovní desky viz obrázky B, D. Respektujte rozměry pro vestavbu uvedené (v mm) na obr. 1.2.2.

Před jejím umístěním v otvoru, nalepte po celém obvodu desky dodané těsnění (1.2.3). Ověřte správnou cirkulaci vzduchu mezi zadní a přední částí spotřebiče a dostatek volného prostoru v oblasti jeho vstupu i výstupu.

V případě instalace desky nad zásuvku (1.2.4) nebo nad vestavnou troubu (1.2.5), respektujte rozměry uvedené na příslušných obrázcích, abyste zajistili dostatečný prostor pro výstup vzduchu vepředu.

 Při umístění varné desky nad troubou, mohou tepelné pojistky omezovat souběžné použití varné desky a trouby v režimu pyrolýzy - dojde k zobrazení kódu „F7“ na displeji ovládacího panelu. V takovém případě doporučujeme zlepšit odvětrání varné desky zhotovením otvoru v boku nábytku (8 x 5 cm).

1.3 PŘIPOJENÍ K ELEKTRICKÉ SÍTI

Tato varná deska se musí připojit k síti prostřednictvím zásuvky nebo vícepólového jističe podle pravidel instalace platných v Evropské unii. Jistič musí být zabudován do pevného rozvodu.

Identifikujte typ napájecího kabelu varné desky podle počtu/barev vodičů:

- 3-žilový kabel (1.3.1):

a) zeleno-žlutý, b) modrý, c) hnědý.

- 5-žilový kabel (1.3.2 a 1.3.3):

a) zeleno-žlutý, b) modrý, c) hnědý, d) černý, e) šedý.







POZNÁMKY: Alternativa připojení 220-240 V ~ 32A (1.3.2) nekoresponduje s technickými parametry rozvodné sítě ČR/SR, její realizaci proto nedoporučujeme.

Při alternativě připojení 400V 3N~ 16A (1.3.2) nikdy nerozpojujte tu dvojici vodičů, z nichž jeden je označen modrou barvou, jedná se totiž o pracovní vodiče N!

Po připojení spotřebiče k síti nebo po dlouhodobém výpadku elektrické energie se na displeji ovládacího panelu zobrazí kódy (tyto informace a jejich přítomnost nejsou příznakem poruchy, jsou, v případě potřeby vyhrazeny servisním technikům, uživatel je může ignorovat). Tyto informace přibližně po 30 vteřinách zmizí.

2





Identifikujte Váš model varné desky        podle počtu, rozměrů a umístění varných zón a typu ovládacího panelu (dle příslušných schémat tohoto návodu k obsluze a instalaci) a jeho celkového výkonu (uvedeného na typovém štítku spotřebiče).

3



3.1 VÝBĚR VHODNÉHO NÁDOBÍ

Nádobí označené symbolem  je vhodné pro použití na indukčních varných deskách.

 **Doporučujeme vybírat nádobí se silným a rovným dnem.** Teplo se v něm lépe rozloží a vaření bude stejnoměrnější.

 **Doporučení pro úsporu energie**
Při přípravách používejte pokličky. Použitím skleněné poklice, zajistíte nejen úsporu energie, ale i dokonalou vizuální kontrolu přípravy.

3.2 VÝBĚR VARNÉ ZÓNY

Zvolte vhodnou varnou zónu na základě průměru použité nádoby (viz tabulka níže). Pokud je průměr dna nádoby příliš malý, začne problikávat ukazatel výkonu a zóna nebude fungovat, i když je materiál nádoby vhodný pro indukční desky.

Průměr varné zóny	Model desky	Max. výkon zóny (W)	Průměr dna nádoby
16 cm	b-c-d-e-g-f	2000	10 až 18 cm
18 cm	f	2300	12 až 22 cm
	a-b-c-d-e-g	2800	
21 cm	f	2400	12 až 24 cm
	b-c-d-g	3100	
28 cm	e	3600	15 až 32 cm

Pokud používáte maximální výkon na několika varných zónách současně, upravte rozmístění nádob podle modelu varné desky, jak je uvedeno na obrázcích (3.2.1 - 3.2.2 - 3.2.3).

- = doporučené umístění.
- = nedoporučené umístění.

Předejdete tak automatické redukcí výkonu některé ze zón v případě jiného rozmístění nádob a současném nastavení maximálního výkonu.



4.1 SPUŠTĚNÍ - VYPNUTÍ

Zapínání:

Stiskněte tlačítko příslušné varné zóny. Blikající 0 a zvukový signál (pípnutí) signalizují, že je zóna zapnutá. Následně můžete vybrané zóně přiřadit požadovaný výkon. Nenastavíte-li výkon, varná zóna se automaticky vypne (4.1.1).

Vypnutí varné zóny:

Dlouze stiskněte tlačítko příslušné zóny. Spotřebič vydá zvukový signál (dlouhé pípnutí) a zhasne indikace výkonu v displeji příslušné zóny, nebo se na ní zobrazí symbol indikátoru zbytkové teploty „H“.

4.2 NASTAVENÍ VÝKONU

Stiskem tlačítka + nebo - můžete regulovat výkon v rozmezí od 1. do 9. výkonnostního stupně a poté přejít na stupeň P (4.2.1) (P = maximální výkon). Po zapnutí varné zóny lze přejít přímo k maximálnímu výkonu P stiskem tlačítka - (4.2.2).

U modelů je celkový výkon ($\leq 4,6$ kW) rozdělen mezi jednotlivé varné zóny. Pokud u některé zóny požadujete vyšší výkon, omezí se výkon ostatních zón, viz níže:

- Modely :
Pokud je na jedné zóně aktivován maximální výkon (P), lze u ostatních zón nastavit výkon v rozmezí výkonnostních stupňů 1 až 5.
Pokud je na jedné ze zón aktivován výkon 9, lze u ostatních zón nastavit výkon v rozmezí 1 až 7.
- Model :
Pokud je na jedné zóně aktivován maximální výkon (P), lze nastavit výkon ostatních zón v rozmezí maximálně 1 až 4.
Pokud je na jedné zóně aktivován výkon 9, lze nastavit výkon ostatních zón na hodnoty v rozmezí maximálně 1 až 5.
Pokud je na jedné zóně aktivován výkon 8, lze nastavit výkon ostatních zón na hodnoty v rozmezí maximálně 1 až 6.

4.3 POUŽITÍ ČASOVAČE

Časovač, který lze nastavit na maximální hodnotu 99 minut, lze přiřadit pouze varné zóně, která je v provozu.

Opakovaným stisknutím tlačítka , vyberte zónu, které chcete přiřadit časovač. Zóna, která je aktuálně zobrazovaná časovač přiřazen, je indikována rozsvícením příslušné kontrolky (4.3.1).

K nastavení časovače slouží tlačítka + a -. K přechodu přímo na maximální hodnotu nastavení (99 minut) stiskněte bezprostředně po přidělení časovače požadované zóně tlačítko - (4.3.2).



Na konci nastavené doby vaření se na displeji časovače zobrazí 0 a zní zvukový signál (o délce přibližně 20 s). Pro deaktivaci této akustické signalizace stiskněte libovolné tlačítko.

Pro manuální vypnutí časového spínače stiskněte současně tlačítka + a - nebo prostřednictvím tlačítka - nastavte jeho čas na hodnotu 0.

4.4 DĚTSKÝ ZÁMEK

Varná deska je vybavena dětskou pojistkou, která umožňuje zablokovat její ovládací prvky jak v režimu vypnutí, tak v režimu vaření. Z bezpečnostních důvodů jsou však stále aktivní tlačítka pro vypnutí/zapnutí zóny , tak, aby byla možná jejich deaktivace i v zablokovaném stavu.



Uzamčení ovládacího panelu:

Stiskněte tlačítko , kontrolka nad symbolem zámku se rozsvítí a zvukový signál indikuje aktivaci bezpečnostního režimu (4.4.1). Displeje funkčních varných zón znázorňují střídavě výkon a symbol zablokování  (4.4.2).

Odblokování:

Stiskněte a přidržte tlačítko , dokud nezmizí symbol zablokování  z displeje ovládacího panelu. Deaktivaci režimu indikuje spotřebič akustickým signálem.

Funkce CLEAN LOCK

Prostřednictvím funkce CLEAN LOCK lze dočasně zablokovat varnou desku např. při čištění. Funkci aktivujete (při zapnutém spotřebiči) krátkým stisknutím tlačítka , kontrolka nad symbolem zámku začne problikávat a spotřebič vydá zvukový signál. Přibližně po 1 minutě dojde k automatické deaktivaci tohoto bezpečnostního režimu. Zazní dva zvukové signály a kontrolka zhasne. Funkci CLEAN LOCK můžete kdykoli vypnout také dlouhým stisknutím tlačítka .

4.5 BEZPEČNOSTNÍ PRVKY A DOPORUČENÍ

Zbytkové teplo:

Po intenzivní přípravě zůstane varná zóna, kterou jste používali, ještě několik minut teplá. Během této doby se na displeji výkonu příslušné zóny zobrazí „H“ (4.5.1). Vyhněte se nechráněnému dotyku s těmito zónami.

Pojistka proti přehřívání:

Každá varná zóna je vybavena čidlem, které kontroluje teplotu dna nádoby. Zapomenete-li na zapnuté varné zóně prázdnou nádobu, varná deska automaticky upraví výkon, aby nedošlo k jejímu poškození.

Ochrana v případě vykypění:

K aktivaci tohoto bezpečnostního prvku, indikovaného zobrazením symbolu  a zvukovým signálem, po nichž následuje automatické vypnutí varné desky, může dojít v těchto případech:

- Vykypění pokrmu na ovládací prvky desky (4.5.2)
- Při položení mokré utěrky/hadry na ovládacích varné desky.

- Při přítomnosti kovového předmětu na ovládacím panelu varné desky (4.5.3).

Odstraňte předmět nebo vyčistěte a usušte ovladače, poté spotřebič znovu zapněte.

Auto-Stop:

Varná deska je vybavena pojistkou Auto-Stop, která automaticky deaktivuje provoz varné zóny, v případě, že jí sami zapomenete vypnout. K této automatické deaktivaci dojde v rozmezí 1 až 10 hodin v závislosti na nastaveném výkonu. Při aktivaci tohoto bezpečnostního prvku se na displeji příslušné zóny zobrazí „A“ a po dobu přibližně 2 minut zní zvuková signalizace. Pro její deaktivaci stiskněte kterékoli tlačítko.



Při používání spotřebiče mohou být registrovány zvuky připomínající tikání hodin. Tyto zvuky se vyskytují pouze, je-li varná deska v provozu a k jejich vymizení nebo ztišení dojde v závislosti na konkrétní konfiguraci ohřevu. V závislosti na modelu spotřebiče, materiálu a kvalitě používaných nádob se při provozu spotřebiče můžete setkat také se zvuky slabého pískání. Uvedené jevy jsou normální, souvisejí s technologií indukce a nejsou příznakem poruchy spotřebiče.



Rada pro úsporu energie

V případě použití grilu nebo při přípravách s prázdnou nádobou nedoporučujeme nastavovat maximální výkon.

5



Na lehké nečistoty použijte měkkou houbičku na nádobí. Zněčištěné plochy omyjte teplou vodou a osušte (5).

V případě nahromadění zapečených nečistot, vykypění pokrmů s obsahem cukru apod., použijte měkkou houbičku na nádobí a/nebo speciální škrabku na sklo. Omyjte zónu teplou vodou, k odstranění hrubých nečistot použijte speciální škrabku na sklo, nakonec zónu omyjte měkkou houbičkou a osušte.

Na skvrny kolem varných zón a stopy vodního kamene naneste teplý bílý ocet a nechte působit, pak otřete měkkým hadříkem.

Na údržbu lesklých kovových povrchů a pro běžnou týdenní údržbu použijte speciální přípravek na sklokeramiku, resp. nerez.

Důležité upozornění: nepoužívejte čisticí písek ani hrubou houbičku. Používejte pouze krémy a houbičky určené pro křehké nádobí (bez abrazivních složek a povrchů).

6

?

6.1 POKYNY PŘI UVÁDĚNÍ DO PROVOZU:

- **Objeví se světelná signalizace.** To je normální. Zobrazení zmizí po 30 vteřinách.
- **Deska se vypne nebo funguje jen jedna její strana.** Nesprávné připojení varné desky. Ověřte korektnost připojení k elektrické síti (viz kapitola 1.3 *Připojení k elektrické síti*).
- **Při prvních vařeních uvolňuje deska zápach.** Nový spotřebič může vydávat lehký zápach, který je důsledkem výrobních a testovacích procesů. Pro jeho eliminaci zahřejte nejprve každou zónu na dobu přibližně 1/2 hodiny s hrcem naplněným vodou.

6.2 POKYNY PŘI UVÁDĚNÍ DO PROVOZU:

- **Varná deska nefunguje a displeje varných zón na ovládacím panelu nesvíí.** Spotřebič není napájen elektřinou. Přívod elektřiny nebo připojení jsou vadné. Zkontrolujte pojistky a jistič.
- **Varná deska nefunguje a zobrazuje se jiné chybové hlášení.** Elektronický obvod funguje špatně. Kontaktujte prodejný servisní oddělení.

- **Varná deska nefunguje, zobrazí se symbol**

Odblokujte dětskou pojistku (viz kapitola 4.4 *Dětský zámek*).

- **Kód chyby F9:** napětí nižší než 170 V

- **Kód chyby F0:** teplota nižší než 5 °C

6.3 V PRŮBĚHU POUŽITÍ:

- **Varná deska se vypne, zobrazí se symbol** **a ozve se zvukový signál.**

Pokrm překypěl nebo na ovládacím panelu leží nějaký předmět. Vyčistěte ovládací panel nebo odstraňte předmět, který na něm spočívá, a desku opět zapněte.

- **Zobrazí se kód F7.**

Přehrály se elektronické obvody. Zkontrolujte odvětrání desky (viz kap. 1.2 *Zabudování do pracovní desky*).

- **Při provozu varné zóny neustále problikává displej výkonu.**

Použitá nádoba není kompatibilní s indukcí nebo její velikost není vhodná pro danou zónu (viz kapitola 3).

- **Nádoby jsou hlučné a při vaření se z varné desky ozývá tikání** (viz kap. 4.5 *Bezpečnostní prvky a doporučení*).

Běžný jev, doprovázející (u některých typů nádobí) indukční ohřev, který je to způsoben přenosem energie z varné desky na dno nádoby.

- **Chladicí ventilátor dobíhá ještě několik minut po vypnutí varné desky.**

Normální jev, který umožňuje bezpečné ochlazení elektroniky.

- **V případě přetrvávajícího problému/poruchy.**

Na 1 minutu odpojte varnou desku od napájení. Pokud stav nemizí, kontaktujte autorizované servisní oddělení dovozce spotřebiče.

7



Ochrana životního prostředí

Tento spotřebič byl vyvinut a vyroben s maximálním respektem k ochraně životního prostředí.

Obal tohoto spotřebiče je vyroben z recyklovatelných materiálů. Jeho odevzdáním k recyklaci do speciálních kontejnerů přispějete k ochraně životního prostředí.



Váš spotřebič obsahuje také čitelné recyklovatelné materiály. Je tedy označen tímto logem, které Vám sděluje, že v zemích Evropské unie se opotřeбенé přístroje nemají směšovat s jinými

odpady. Recyklace přístrojů, kterou zajišťuje výrobce, popř. dodavatel, se provádí za nejlepších podmínek podle evropské směrnice 2012/19/ES o odpadních elektrických a elektronických přístrojích.

Kontaktujte orgány místní správy v místě Vašeho bydliště nebo prodejce, u kterého jste spotřebič zakoupili, aby Vám oznámili sběrná místa opotřeбенých přístrojů nejbliže Vašemu bydlišti.

Děkujeme Vám za spolupráci při ochraně životního prostředí

Caro(a) cliente,

Acaba de adquirir um produto **BRANDT** e agradecemos a sua confiança em nós.

Desenhámos e fabricámos este produto pensando em si, no seu modo de vida e nas suas necessidades, para poder responder da melhor forma possível às suas expectativas. Usámos o nosso conhecimento especializado, o nosso espírito inovador e toda a paixão que nos motiva desde há mais de 60 anos.

Com a preocupação constante de melhor satisfazer as suas exigências, o nosso serviço ao consumidor está à sua disposição para responder a todas as suas dúvidas ou sugestões.

Visite também o nosso website www.brandt.com onde encontrará as mais recentes inovações, bem como informação útil e complementar.

A BRANDT tem o prazer de acompanhá-lo(a) na sua vida quotidiana e espera que desfrute da sua compra da melhor forma possível.



Importante: Antes de ligar o seu aparelho, leia com atenção este guia de instalação e utilização, para se familiarizar mais rapidamente com o seu funcionamento.



Instruções de segurança

INSTRUÇÕES DE SEGURANÇA IMPORTANTES A LER COM ATENÇÃO ANTES DA UTILIZAÇÃO E A CONSERVAR PARA FUTURAS UTILIZAÇÕES.

Este manual está igualmente disponível para carregamento no site Internet da marca.

Este aparelho pode ser utilizado por crianças de pelo menos 8 anos de idade e por pessoas de capacidades físicas, sensoriais ou mentais reduzidas, ou pessoas sem experiência e conhecimentos suficientes, se estas tiverem sido devidamente informadas ou formadas relativamente à utilização deste aparelho, de maneira segura e compreendendo os riscos envolvidos.

As crianças não devem brincar com o aparelho.

A limpeza e a conservação pelo utilizador não devem ser efetuadas por crianças sem supervisão.

Crianças de menos de 8 anos devem ser mantidas afastadas, a menos que sejam vigiadas permanentemente.

O aparelho e as suas partes acessíveis tornam-se quentes durante a utilização.

Devem ser tomadas precauções para evitar tocar nos elementos de aquecimento.

Objetos metálicos como facas, garfos, colheres e tampas não devem ser colocados sobre a superfície, pois podem ficar quentes.

A sua placa de cozinha possui um dispositivo de segurança

para crianças, que bloqueia a sua utilização à paragem ou durante a cozedura (ver o capítulo: utilização da segurança crianças).

O seu aparelho está em conformidade com as Diretivas e regulamentações europeias às quais está sujeito.

Para que não haja interferências entre a sua placa de cozinha e um estimulador cardíaco, é preciso que este tenha sido concebido em conformidade com a regulamentação aplicável. Informe-se junto do seu fabricante ou do seu médico.

Uma cozedura com óleo ou outra matéria gorda efetuada sobre uma placa e sem supervisão pode ser perigosa e dar lugar a um incêndio. NUNCA tente apagar um incêndio com água; deve cortar a alimentação do aparelho antes de cobrir a chama com, por exemplo, uma tampa ou uma cobertura anti-incêndio.

ATENÇÃO: a cozedura deve ser supervisionada. Uma cozedura curta necessita de um supervisionamento contínuo.

Risco de incêndio: não



Instruções de segurança

armazenar objetos sobre as zonas de cozedura.

Se a superfície estiver fissurada, deligar o aparelho para evitar o risco de choque elétrico.

Não utilize a sua placa de cozinha antes de ter substituído a parte superior em vidro.

Evite impactos com os recipientes, a superfície de vidro vitrocerâmica é muito resistente, mas não é no entanto inquebrável.

Não colocar uma tampa quente em contacto direto com a sua placa de cozinha. Um efeito de «ventosa» poderia deteriorar a superfície vitrocerâmica. Evite as fricções de recipientes que podem com o tempo provocar uma degradação da decoração da superfície vitrocerâmica.

Para a cozedura, nunca utilize folhas de papel de alumínio. Nunca coloque produtos embalados com alumínio, ou em bandejas de alumínio, sobre a sua placa de cozedura. O alumínio fundiria e deterioraria definitivamente o seu aparelho de cozedura.

Não guarde no móvel situado sob a sua placa de cozedura os seus produtos de limpeza ou produtos inflamáveis.

Se o cabo de alimentação elétrica estiver deteriorado, deve ser substituído pelo fabricante, pelo seu serviço Pós-Venda ou por pessoas de qualificação similar, para evitar um perigo.

Certifique-se de que o cabo de alimentação de qualquer aparelho elétrico, ligado à proximidade da placa de cozinha, não está em contacto com as zonas de cozedura.

Nunca utilize limpadores a vapor para a conservação da sua placa. Este aparelho não se destina a ser posto em funcionamento através de um dispositivo de temporização externo ou de um sistema de comando à distância separado.

ADVERTÊNCIA: Utilize unicamente proteções de placas concebidas pelo fabricante do aparelho de cozedura, referenciadas no aviso de utilização como tendo sido adaptadas ou incorporadas no aparelho. A utilização de proteções não apropriadas pode provocar acidentes.

1



1.1 DESEMBALAMENTO

para uma utilização futura, retire todos os elementos de proteção. Verifique e respeite as características do aparelho constantes na placa de identificação.

Note nos quadros abaixo as referências ao serviço e norma que figuram nesta placa.

Service :	Type :
Puissance totale :	

1.2 ENCASTRAMENTO NO PLANO DE TRABALHO

Verifique se as entradas e saídas de ar estão livres (1.2.1).

Para um encastramento padrão, consulte os esquemas A ou C.

Para uma instalação integrada, consulte os esquemas B ou D.

Considere as indicações sobre as dimensões do encastramento (em milímetros) do plano de trabalho destinado a receber a placa de cozedura (1.2.2). Cole a junta de vedação sobre todo o perímetro da mesa (consoante o modelo) (1.2.3), antes do encastramento. Verifique se o ar circula corretamente entre a parte da frente e a traseira da sua placa de cozinha.

No caso de instalação da placa por cima de uma gaveta (1.2.4), ou por cima de um forno encastrável (1.2.5), respeite as dimensões anotadas nas ilustrações para assegurar uma saída de ar suficiente na parte da frente.

 Se o seu forno estiver por baixo da placa de cozinha, os dispositivos de segurança térmica da placa podem limitar a utilização simultânea do forno e da placa em modo de pirólise, indicação do código «F7» nas zonas de comando. Neste caso, recomendamos aumentar o arejamento da sua placa de cozinha com uma abertura no lado do móvel (8 cm x 5 cm).

1.3 LIGAÇÃO ELÉTRICA

Estas placas devem ser ligadas à rede por intermédio de um dispositivo de corte multipolar conforme as regras de instalação em vigor. Deve ser incorporado um meio de desconexão na canalização fixa.

Identifique o tipo de cabo da sua placa de cozedura, consoante o número de fios e de cores:

- Cabo de 3 fios (1.3.1):
 - a) verde-amarelo, b) azul, c) castanho.
- Cabo de 5 fios (1.3.2 e 1.3.3):
 - a) verde-amarelo, b) azul, c) castanho, d) preto, e) cinzento.

Com a ligação da sua placa, ou depois de um corte de energia prolongado, é indicado um código no teclado (reservado, se for o caso, ao seu serviço de assistência pós-venda, o utilizador da placa não deve levá-lo em conta).

Estas informações desaparecem depois de cerca de 30 segundos.

2



Identifique o seu tipo de placa de cozinha 

 comparando o número e a disposição dos focos, o tipo de teclado e a potência total do seu aparelho com as ilustrações e a placa sinalética.

3



3.1 ESCOLHA DO RECIPIENTE

Os recipientes com o símbolo  são compatíveis com a indução.

 **Sugerimos que escolha recipientes de fundo amplo e plano.** Desta forma, o calor será bem repartido e a cozedura mais homogénea.

 **Recomendação para poupança de energia.**

Cozinhar com uma tampa bem ajustada economiza energia. Se utilizar uma tampa de vidro, pode perfeitamente controlar a sua cozedura.

3.2 SELEÇÃO DO FOCO

Selecione o foco adaptado à dimensão do fundo do seu recipiente (consultar tabela). Se a base do recipiente for demasiado pequena, o indicador de potência começa a piscar e o foco não funciona, mesmo se o material do recipiente for indicado para indução.

Diâmetro do foco	Modelo da placa	Potência máxima do foco (Watt)	Diâmetro do fundo do recipiente
16 cm	b-c-d-e-g-f	2000	10 a 18 cm
18 cm	f	2300	12 a 22 cm
	a-b-c-d-e-g	2800	
21 cm	f	2400	12 a 24 cm
	b-c-d-g	3100	
28 cm	e	3600	15 a 32 cm

Quando utilizar a potência máxima em vários focos ao mesmo tempo, considere privilegiar o melhor posicionamento dos seus recipientes consoante o modelo da sua placa conforme indicado nas ilustrações (3.2.1 - 3.2.2 - 3.2.3).

= **posicionamento recomendado.**

= **posicionamento a evitar.**

Desta forma, evitará uma limitação automática da potência sobre um dos focos se o posicionamento não for o ideal.



4.1 LIGAR - DESLIGAR

Ligar:

Prima o botão  correspondente ao foco desejado.

Aparece um 0 e um sinal sonoro assinalada que a zona está ligada. Pode ajustar a potência desejada do foco selecionado. Sem o ajuste da potência, a zona de cozedura apaga-se automaticamente (4.1.1).

Paragem de uma zona:





Prima o botão  correspondente ao foco desejado durante algum tempo.

É emitido um sinal sonoro longo e o mostrador apaga-se ou aparece o símbolo "H" (calor residual).

4.2 AJUSTE DA POTÊNCIA

Prima o botão + ou - para ajustar o nível de potência de 1 a 9 e depois, prima P (4.2.1) (P = potência máxima).

Quando ligar, pode passar diretamente para a potência máxima P premindo o botão - (4.2.2).

Para os modelos    , a potência total disponível ($\leq 4,6\text{kW}$) é distribuída entre as diferentes zonas de cozedura. Quando é transmitida uma potência elevada ao foco, a potência das outras zonas de cozedura é limitada, conforme indicado abaixo:

- Modelos    :

Quando é ativada a potência máxima num foco, a potência dos outros focos pode ser ajustada entre 1 e 5 no máximo.

Quando um foco tem a potência 9, a potência dos outros focos pode ser ajustada entre 1 e 7 no máximo.

- Modelo  :

Quando é ativada a potência máxima num foco, a potência dos outros focos pode ser ajustada entre 1 e 4 no máximo.

Quando um foco tem a potência 9, a potência dos outros focos pode ser ajustada entre 1 e 5 no máximo.

Quando um foco tem a potência 8, a potência dos outros focos pode ser ajustada entre 1 e 6 no máximo.

4.3 AJUSTE DO TEMPORIZADOR

Cada zona de cozedura possui um temporizador dedicado ajustável até 99 minutos. Pode ser ativado a partir do momento em que a zona de cozedura em questão entra em funcionamento.

Premir sucessivamente o botão  para selecionar a zona de cozedura a que deseja afetar o temporizador. O temporizador é indicado com a luz LED em realce (4.3.1).

O ajuste é feito premindo + ou -. É possível aceder diretamente aos 99 minutos premindo logo de início o botão - (4.3.2).

No final da cozedura, o mostrador indica 0 e um sinal sonoro soa durante cerca de 20 segundos. Para o desativar, prima qualquer botão.

Para parar o temporizador manualmente, deve premir em simultâneo os botões + e - durante algum tempo ou voltar ao 0 com o botão -.

4.4 SEGURANÇA INFANTIL



A sua placa de cozedura tem uma função de segurança para crianças que bloqueia os comandos quando o aparelho está desligado ou durante o funcionamento. Por motivos de segurança, os botões  mantêm-se ativos e autorizam a paragem das zonas de aquecimento, mesmo que estejam bloqueadas.

Bloqueio:

Prima o botão , o LED por cima do bloqueio acende-se e um sinal sonoro confirma a manobra (4.4.1).

A indicação das zonas de cozedura em funcionamento indica em alternância a potência e o símbolo de bloqueio  (4.4.2).

Desbloqueio:

Prima o botão , até desaparecer o símbolo de bloqueio  e um sinal sonoro confirmar a sua manobra.

Função CLEAN LOCK:

A função Clean Lock permite o bloqueio temporário da placa durante a limpeza.

Para ativar a função Clean Lock, prima brevemente o botão , o LED por cima do bloqueio pisca e um sinal sonoro confirma a sua manobra. Depois de cerca de 1 minuto, o bloqueio é automaticamente desativado. Soa um sinal sonoro duplo e a luz LED apaga-se.

Pode desativar a função Clean Lock a qualquer momento premindo durante algum tempo o botão .

4.5 SEGURANÇA E RECOMENDAÇÕES

Calor residual:

Após uma utilização intensiva, a zona de cozedura que acabou de utilizar mantém-se quente durante alguns minutos.

Aparece o símbolo "H" durante este período (4.5.1).

Evite tocar nas zonas em questão.

Segurança contra o sobreaquecimento:

Cada zona de cozedura vem equipada com um sensor de segurança que supervisiona a temperatura do fundo do recipiente. No caso de esquecimento de um recipiente vazio sobre uma zona de cozedura acesa, a placa reduz automaticamente a potência transmitida e limita os riscos de deterioração.

Proteção em caso de derrame:

Um mostrador especial (símbolo ) , um sinal sonoro, seguido pela paragem da placa podem ser desencadeados nos casos seguintes:

- Transbordo que cobre os botões (4.5.2)
- Pano molhado colocado sobre os botões.
- Objeto metálico colocado sobre os botões (4.5.3)

Retire o objeto ou limpe e seque os botões, e depois reinicie a cozedura.

Paragem automática:

A sua placa de cozedura é equipada com o dispositivo de segurança Auto-Stop, que desliga automaticamente as zonas de cozedura que fiquem acesas durante um período excessivo (entre 1 e 10 horas consoante a potência utilizada).

No caso de desencadeamento deste dispositivo de segurança, o corte da zona de cozedura é assinalado com a indicação "A" na zona de comando e um sinal sonoro emitido durante cerca de 2 minutos. Basta premir um botão qualquer para parar.

 Podem ser produzidos sons semelhantes ao mecanismo de um relógio.

Estes ruídos surgem durante o funcionamento da placa. Desaparecem ou diminuem em função da configuração do aquecimento. Podem também aparecer assobios consoante o modelo e a qualidade do seu recipiente. O ruído descrito é normal. Está associado à tecnologia de indução e não indica uma avaria.

Recomendação para poupança de energia.

Para qualquer cozedura com grelha ou um recipiente vazio, aconselhamos não utilizar a potência máxima.



Para sujidade ligeira, utilize um esfregão. Deve molhar bem a zona a limpar com água quente e depois secar (5).

Para uma acumulação de sujidades recozidas, transbordo de açúcar, utilize um esfregão e/ou um raspador especial para vidro. Deve molhar bem a zona a limpar com água quente, utilizar um raspador especial para vidros para desbastar, acabar com um esfregão e secar.

Para auréolas e restos de calcário, aplicar vinagre de vinho brando quente sobre a sujidade, deixar atuar e secar com um pano macio.

Para colorações metálicas brilhantes ou uma manutenção semanal, utilizar um produto especial para vitrocerâmica.

Nota importante: não utilizar pó nem esfregões abrasivos. Privilegiar os cremes e os esfregões especiais para loiça delicada.



6.1 NA COLORAÇÃO EM FUNCIONAMENTO:

- **Constata que aparece uma indicação luminosa.** É normal. Desaparecerá depois de 30 segundos.
- **A sua instalação dispara ou funciona apenas um lado da placa.** A ligação da sua placa está defeituosa. Verifique a sua conformidade (ver capítulo sobre a ligação 1.3).
- **A placa liberta um odor nas primeiras cozaduras.** O aparelho é novo. Aqueça cada zona durante meia hora com uma caçarola cheia de água.

6.2 NA LIGAÇÃO:

A placa não funciona e os indicadores luminosos do teclado estão apagados.

O aparelho não tem alimentação de energia. A alimentação ou a ligação estão defeituosas. Inspeccione os fusíveis e o disjuntor elétrico.

- **A placa não funciona e aparece outra mensagem.** O circuito eletrónico não funciona bem. Ligue para o serviço de assistência pós-venda.

- **A placa não funciona,** aparece o símbolo . Desative a segurança para crianças (ver capítulo sobre a ligação 4.4).

- **Código de avaria F9:** tensão inferior a 170 V

- **Código de avaria F0:** temperatura inferior a 5°C

6.3 DURANTE A UTILIZAÇÃO:

- **A placa para de funcionar, o símbolo — aparece e é emitido um sinal sonoro.**

Se houve um transbordo, ou se um objeto tapa o teclado de comandos. Limpe ou retire o objeto e volte a iniciar a cozedura.

- **É indicado o código F7.**

Os circuitos eletrónicos aqueceram. Verifique o arejamento da placa (ver capítulo sobre o encastramento 1.2).

- **Durante o funcionamento de uma zona de aquecimento, o teclado pisca sempre.**

O recipiente utilizado não é compatível com a indução ou o tamanho não é adaptado ao foco de cozedura (ver capítulo 3).

- **Os recipientes fazem barulho e a sua placa emite um «clique» durante a cozedura** (ver capítulo de Segurança e Recomendações 4.5).

É normal, com um determinado tipo de recipiente. Deve-se à passagem de energia da placa na direção do recipiente.

- **A ventilação continua a funcionar depois da paragem da sua placa.**

É normal. Isto permite o arrefecimento da parte eletrónica.

- **No caso de avaria persistente.**

Desligue a placa durante 1 minuto. Se o fenómeno persistir, contacte o serviço de assistência pós-venda.



Proteção do meio ambiente

Este símbolo indica que este aparelho não deve ser tratado como um resíduo doméstico.

O seu aparelho contém vários materiais recicláveis. Assim, é marcado com este símbolo para indicar que os aparelhos usados devem ser colocados num ponto de recolha adequado.

Informe-se junto do seu revendedor ou junto dos serviços técnicos da sua cidade para conhecer os pontos de recolha de aparelhos usados mais próximos da sua residência. A reciclagem dos aparelhos organizada pelo fabricante será assim realizada nas melhores condições, em conformidade com a diretiva europeia sobre resíduos de equipamentos elétricos e eletrónicos. Alguns materiais da embalagem deste aparelho são também recicláveis. Participe na sua reciclagem contribuindo para a proteção do meio ambiente, eliminando-os nos contentores previstos para o efeito.

Agradecemos a sua colaboração na proteção do meio ambiente.

Geachte klant,

U heeft zopas een product van **BRANDT** gekocht. We danken u dan ook voor uw vertrouwen in onze producten.

We hebben dit product ontworpen en geproduceerd met uzelf, uw levenswijze en uw noden in ons achterhoofd om ervoor te zorgen dat het zo goed mogelijk aan uw verwachtingen voldoet. U vindt er onze knowhow, onze innoveringsgeest en alle passie in terug die ons al meer dan 60 jaar drijft.

Aangezien we er voortdurend naar streven zo goed mogelijk te beantwoorden aan uw eisen, staat onze klantendienst geheel te uwer beschikking en biedt ze u een luisterend oor voor al uw vragen of suggesties.

Kijk ook op onze site www.brandt.com, daar vindt u al onze producten en nuttige en aanvullende informatie.

BRANDT is verheugd om u dagelijks te begeleiden en wenst u heel veel plezier met uw aankoop.



Belangrijk: Alvorens uw toestel aan te zetten, lees eerst aandachtig deze installatie- en gebruikshandleiding zodat u sneller vertrouwd bent met de werking ervan.



Veiligheidsaanwijzingen

BELANGRIJKE VEILIGHEIDSINSTRUCTIES. LEES DEZE ZORGVULDIG EN BEWAAR ZE VOOR TOEKOMSTIG GEBRUIK.

Deze handleiding is beschikbaar op de website van het merk.

Dit apparaat kan gebruikt worden door kinderen van 8 jaar en ouder, en mensen met een verminderde geestelijke of fysieke capaciteiten, of mensen zonder voldoende ervaring en kennis, indien zij worden ingelicht over het gebruik van dit product, en de risico's hiervan begrijpen.

Kinderen mogen niet met het toestel spelen.

Schoonmaak en gebruikersonderhoud mogen niet worden uitgevoerd door kinderen zonder toezicht.

Kinderen jonger dan 8 moeten worden weggehouden tenzij ze onder permanent toezicht staan. Het toestel en de bereikbare delen worden zeer heet tijdens het gebruik.

Voorzorgen moeten worden genomen om het aanraken van verwarmingselementen te voorkomen.

Metalen voorwerpen zoals messen, vorken, lepels en deksels mogen niet op het oppervlak worden geplaatst omdat deze heet kunnen worden.

Uw fornuis is voorzien van een kinderbeveiliging voor vergrendeling van de functies tijdens het koken of wanneer de plaat niet aan staat (zie hoofdstuk: gebruik van de

kinderbeveiliging).

Uw apparaat voldoet aan de Europese richtlijnen en verordeningen volgens dewelke het onderworpen is.

Om interferentie tussen uw fornuis en een pacemaker te vermijden, is het belangrijk dat de pacemaker is ontworpen en afgesteld in overeenstemming met de betreffende reglementering. Raadpleeg de fabrikant van de pacemaker of uw behandelend arts.

Onbeheerd koken op een kookplaat met vet of olie kan gevaarlijk zijn en kan leiden tot brand. Probeer nooit om een brand met water te blussen, maar schakel het apparaat uit en bedek bijvoorbeeld de vlam met een deksel of blusdeken.

WAARSCHUWING: het koken moet worden gecontroleerd. Een korte kookbereiding vereist een continue bewaking.

Brandgevaar: geen objecten op het kooktoestel plaatsen.

Als het oppervlak gebarsten is, schakel dan het apparaat uit om het risico van een elektrische schok te voorkomen.

Gebruik het fornuis niet meer voordat de glazen bovenplaat is vervangen.



Veiligheidsaanwijzingen

De kookpannen niet te hard op de kookplaat neerzetten: de vitroceramische plaat is zeer stevig, maar niet onbreekbaar.

Plaats geen heet deksel plat op het fornuis. Een 'zuignap'-effect kan het keramisch oppervlak beschadigen. Verschuif de pannen niet over de glasplaat, dat kan op den duur beschadiging veroorzaken van de keramische plaat.

Gebruik voor het koken nooit aluminiumfolie. In aluminium verpakte producten of producten in een aluminium bakje nooit rechtstreeks op de kookplaat zetten. Het aluminiumfolie smelt en brengt onherstelbare schade toe aan uw fornuis.

Geen onderhouds- en ontvlambare producten in het meubel onder het fornuis opbergen.

Indien de voedingskabel is beschadigd, moet deze veiligheidshalve door de fabrikant, de servicedienst of een ander gekwalificeerd persoon worden vervangen.

Zorg ervoor dat de voedingskabel van een elektrisch apparaat dat in de nabijheid van het fornuis is aangesloten, niet in contact komt met de kookzones.

Gebruik nooit een stoomreiniger voor het onderhoud van uw fornuis.

Het apparaat is niet bedoeld voor het gebruik met een externe

timer of een apart afstandsbedieningssysteem.

LET OP: Gebruik alleen beschermers van de kookplaat ontworpen door de fabrikant van kooktoestel, waarnaar wordt verwezen in de instructies voor gebruik als geschikt, of die een deel vormen van het apparaat. Het gebruik van ongeschikte bescherming kan ongelukken veroorzaken.

1



1.1 UITPAKKEN

Voor toekomstig gebruik, verwijder alle beschermende elementen. Controleer en let op de kenmerken van het apparaat aangegeven op het typeplaatje.

Vul in de onderstaande kaders de servicereferenties en het standaardtype dat u op deze plaat aantreft.

Service:

Type:

1.2 INBOUWEN IN HET WERKVLAK

Zorg ervoor dat de luchtingangen en uitgangen goed vrij zijn (1.2.1).

Voor een standaardinstallatie zie de schema's A of C.

Voor een randloze installatie, zie de schema's B of D.

Houd rekening met de informatie over de inbouwafmetingen (in mm) van het werkplanblad voor het ontvangen van de kookplaat (1.2.2). Plak de dichting over de gehele omtrek van de kookplaat (volgens model) (1.2.3) voor het inbouwen. Controleer of de lucht goed doorstroomt tussen de voor- en achterzijde van uw kookplaat.

Als de kookplaat boven een lade (1.2.4) of een ingebouwde oven (1.2.5) wordt geïnstalleerd, respecteer dan de afmetingen aangegeven in de afbeeldingen om een voldoende luchtuitlaat te waarborgen aan de voorzijde.

 Als uw kookplaat zich boven een oven bevindt, kunnen de warmtebeveiligingen van de plaat het gelijktijdige gebruik van de plaat en de oven verhinderen in pyrolyse-modus - weergave code "F7" op de bedieningszone. In dit geval raden wij u aan om de beluchting van uw kookplaat te verbeteren door een opening te maken aan de zijkant van uw meubel (8cm x 5cm).

1.3 ELEKTRISCHE AANSLUITING

Deze kookplaten moeten worden aangesloten op het elektriciteitsnet via een omnipolaire schakelaar volgens de

geldende installatieregels. Een loskoppelingswijze moet geïntegreerd worden in de vaste leidingen.



Identificeer het type van de kabel van uw kookplaat, afhankelijk van het aantal draden en de kleuren:

- Kabel met 3 draden (1.3.1):
 - a) geel-groen, b) blauw, c) bruin.
- Kabel met 5 draden (1.3.2 en 1.3.3):
 - a) geel-groen, b) blauw, c) bruin, d) zwart
 - e) grijs.

Bij het onder spanning stellen van uw kookplaat, of na een lange stroomonderbreking, wordt een code weergegeven op het toetsenbord (dit display is bedoeld voor de Servicedienst, de gebruiker van de kookplaat moet hiermee geen rekening houden). Deze informatie verdwijnt na ongeveer 30 seconden.

2



Identificeer uw kookplaattipe   door het vergelijken van het aantal en de configuratie van de kookzones, het toetsenbordtype van uw apparaat en het totale vermogen van uw apparaat met de illustraties en het typeplaatje.

3



3.1 KEUZE VAN HET RECIPIËNT

De recipiënten met het symbool  zijn compatibel met inductie.

 **We stellen voor pannen te kiezen met een dikke en platte bodem.** De warmte wordt beter verspreid en het kookproces verloopt gelijkmatiger.

 **Tip voor energiebesparing**

Koken met een goed passend deksel bespaart energie. Indien u een glazen deksel gebruikt, kunt u het koken perfect controleren.

3.2 SELECTIE VAN DE KOOKPLAAT

Selecteer de kookplaat die geschikt is voor de grootte van de bodem van uw recipiënten (zie tabel). Als de basis van de houder te klein is, zal de vermogenindicator knippen en de kookplaat zal niet werken, zelfs al is het materiaal van het recipiënt van het aanbevolen type voor inductie.

Diameter van de kookzone	Kookplaatmodel	Max. ovenvermogen (Watt)	Bodemdiameter van het recipiënt
16 cm	b-c-d-e-g-f	2000	10-18 cm
18 cm	f	2300	12-22 cm
	a-b-c-d-e-g	2800	
21 cm	f	2400	12-24 cm
	b-c-d-g	3100	
28 cm	e	3600	15-32 cm

Bij het gebruik van het maximale vermogen op meerdere kookzones tegelijk, moet u de beste positionering kiezen van uw recipiënten volgens het model van uw kookplaat, zoals aangegeven in de afbeeldingen (3.2.1 - 3.2.2 - 3.2.3).

- = **aanbevolen positionering.**
- = **te vermijden positionering.**

Dit voorkomt een automatische vermogenbeperking op een van de kookzones als de positionering niet optimaal is.



4.1 IN- en UITSCHAKELEN Inschakelen:

Druk op de toets  die overeenkomt met de gewenste kookzone.

Een 0 en een pieptoon geven aan dat de kookzone aan staat. U kunt nu het gewenste kookvermogen instellen van de geselecteerde kookzone. Als u geen kookvermogen instelt zal de kookzone automatisch worden uitgeschakeld (4.1.1).

Het stoppen van een zone:

Druk lang op de toets  die overeenkomt met de gewenste kookzone.

Een lange pieptoon weerklinkt en het display wordt uitgeschakeld of het symbool «H» (restwarmte) verschijnt.

4.2 AANPASSING VAN HET VERMOGEN

Druk op de + of -toets om het gewenste vermogen in te stellen van 1 tot 9 (4.2.1) (P=max. vermogen).

Bij het inschakelen kunt u direct het maximale vermogenniveau P instellen door op de toets - (4.2.2) te drukken.

Voor de modellen  is het totale beschikbare vermogen ($\leq 4,6\text{kW}$) verdeeld over de verschillende kookzones. Wanneer een hoog vermogen wordt gevraagd in een kookzone, dan wordt het vermogen van de andere kookzones beperkt, zoals hieronder weergegeven:

- Modellen :

Wanneer het maximale vermogen wordt ingeschakeld op een kookzone, kan het vermogen van de andere kookzones maximaal worden ingesteld tussen 1 en 5.

Wanneer het vermogen 9 wordt ingeschakeld, kan het vermogen van de andere kookzones maximaal worden ingesteld tussen 1 en 7.

- Model :

Wanneer het maximale vermogen wordt ingeschakeld op een kookzone, kan het vermogen van de andere kookzones maximaal worden ingesteld tussen 1 en 4.

Wanneer het vermogen 9 wordt ingeschakeld, kan het vermogen van de andere kookzones maximaal worden ingesteld tussen 1 en 5.

Wanneer het vermogen 8 wordt ingeschakeld, kan het vermogen van de andere kookzones maximaal worden ingesteld tussen 1 en 6.

4.3 INSTELLEN VAN DE TIMER

Elke kookzone heeft een eigen timer die instelbaar is tot 99 minuten. Die kan ingeschakeld worden zodra de betreffende kookzone in werking is.

Druk herhaaldelijk op de knop  om de kookzone te selecteren waaraan u de timer wilt toewijzen. De huidige timer heeft een sterk oplichtende led (4.3.1).

De regeling gebeurt door te drukken op + of -. Het is mogelijk direct naar de 99 minuten te gaan door bij het begin te drukken op de toets - (4.3.2).

Na het koken verschijnt een 0 en hoort u een pieptoon gedurende ongeveer 20 seconden. Om dit te stoppen, drukt u op een willekeurige toets. Om de timer handmatig te stoppen drukt u tegelijk langdurig op de toetsen "+" en "-" of gaat u terug naar 0 met de toets "-".

4.4 VEILIGHEID KINDEREN

Uw kookplaat is voorzien van een kinderbeveiliging voor vergrendeling van de functies tijdens het koken of wanneer de plaat niet aan staat. Uit veiligheidsoverwegingen blijven de toetsen  altijd actief. U kunt zo zelfs tijdens de vergrendeling verwarmingszones uitzetten.

Vergrendeling:

Druk op de toets . De led boven het slot zal oplichten en een pieptoon bevestigt uw actie (4.4.1).

Het display van de ingeschakelde kookzones geeft dan afwisselend het vermogen en het vergrendelingssymbool aan  (4.4.2).

Ontgrendeling:

Druk op de toets  totdat het vergrendelingssymbool  verdwijnt en een pieptoon uw actie bevestigt.

CLEAN-LOCK-functie:

De functie Clean Lock vergrendelt uw fornuis tijdelijk tijdens het reinigen.

Om de functie Clean Lock te activeren, druk kort

op de toets . De led boven het slot knippert en een pieptoon bevestigt uw actie. Na ongeveer 1 minuut wordt de vergrendeling automatisch uitgeschakeld. Een dubbele pieptoon weerklinkt en de led gaat uit.

U kunt de functie Clean Lock desactiveren op elk moment door langdurig op de toets  te drukken.

4.5 VEILIGHEID EN AANBEVELINGEN

Restwarmte:

Na intensief gebruik kan de door u gebruikte kookzone nog enkele minuten heet blijven.

Het symbool «H» wordt weergegeven tijdens deze periode (4.5.1).

Raak de betreffende zones dan niet aan.

Anti-oververhittingbeveiliging:

Elke kookzone is uitgerust met een veiligheidssensor die de temperatuur van de bodem van de pan bewaakt. Als u een lege pan op een ingeschakelde kookzone laat staan, zal de kookplaat automatisch de temperatuur van de kookplaat aanpassen zodat niets wordt beschadigd.

Bescherming bij overkoken:

Een speciale weergave (symbool ) , een pieptoon, gevolgd door het uitschakelen van de kookplaat kan worden geactiveerd in de volgende gevallen:

- Overkoken waarbij de toetsen worden bedekt (4.5.2).
- Natte doek op de toetsen.
- Metalen voorwerp op de bedieningstoetsen (4.5.3)

Verwijder het object of maak de toetsen schoon en droog de sleutels en start de kookplaat opnieuw.

Auto-Stop:

Uw kookplaat is uitgerust met een Auto-Stop-beveiliging, die automatisch alle kookzones uitschakelt die ingeschakeld zijn gebleven gedurende een overmatig lange periode (tussen 1 en 10 uur, afhankelijk van het gebruikte vermogen).

Wanneer deze veiligheidsfunctie wordt gestart wordt de onderbreking van de kookzone aangekondigd met de weergave "A" in de bedieningszone en hoort u ongeveer 2 minuten lang een pieptoon. Door op een willekeurige toetste drukken maakt u hier een einde aan.

 Er kunnen geluiden optreden die lijken op het mechanisme van een uurwerk.

Deze geluiden treden op wanneer de kookplaat in bedrijf is. Ze verdwijnen of nemen af afhankelijk van de verwarmingsconfiguratie. Piepende geluiden kunnen ook optreden, afhankelijk van het model en de kwaliteit van uw recipiënt. De beschreven geluiden zijn normaal. Zij zijn verwant met de inductietechnologie en wijzen niet op storingen.

Tip voor energiebesparing

Voor het bakken met de grill of een leeg recipiënten, adviseren wij u niet het maximale vermogen te gebruiken.

5



Gebruik voor lichte vlekken een reinigingssponsje. Het te reinigen gebied met warm water doorweken, daarna afvegen (5).

Voor een ophoping van gebakken vuil, gemorste suikerhoudende substanties, gebruik maken van een reinigingspons en / of een speciale glasschraper. Het te reinigen gebied met warm water doorweken, een speciaal glaskrabbertje gebruiken om het ergste vuil te verwijderen, daarna met een huishoudsponsje het resterende vuil verwijderen en afvegen.

Voor halo's en kalkaanslag, warme witte azijn op de vlek, aanbrengen, en afvegen met een zachte doek.

Voor glanzende metaalkleuren en wekelijks onderhoud, gebruik maken van een speciaal keramisch product.

Belangrijke opmerking: gebruik geen schuurpoeder of -sponsjes. Geef de voorkeur aan crèmes en speciale sponzen voor delicaat keukengerei.

6



6.1 BIJ DE INWERKINGSTELLING:

- **U observeert een oplichtend display.** Dit is normaal. De weergave verdwijnt na 30 seconden.
- **De stroom is uitgeschakeld of slechts één kant van de kookplaat werkt.** Verkeerde aansluiting van de kookplaat. Controleer of de aansluiting conform is (zie hoofdstuk aansluiting 1.3).
- **Bij het eerste gebruik komt er een vreemde geur van de kookplaat af.** Het apparaat is nieuw. Laat elke zone een half uur verwarmen met een pan vol water.

6.2 BIJ HET AANZETTEN:

De kookplaat werkt niet en de lichtgevende displays op het bedieningspaneel blijven uit.

Het apparaat krijgt geen stroom. Defecte voeding of foute aansluiting. Controleer de zekeringen en de elektrische hoofdschakelaar.

- **De kookplaat werkt niet en er verschijnt een ander bericht.** De elektronische schakeling

werkt slecht. Neem contact op met de Servicedienst.

- **De kookplaat werkt niet,** het symbool  wordt weergegeven. Ontgrendel de kinderbeveiliging (zie aansluiten 4.4).
- **Storingcode F9:** spanning lager dan 170 V
- **Storingcode F9:** temperatuur lager dan 5°C

6.3 TIJDENS GEBRUIK:

- **De kookplaat is gestopt met werken, het symbool – wordt weergegeven en een geluidssignaal weerklinkt.**

Er is iets overgekookt of er ligt een voorwerp op het bedieningspaneel. Reinig het voorwerp of verwijder het en ga verder met koken.

- **De code F7 verschijnt.**

De elektronische schakelingen zijn warm geworden. Controleer de beluchting van de kookplaat (zie hoofdstuk inbouwen 1.2).

Tijdens de werking van een kookzone knippert altijd de weergave van het toetsenbord.

Het gebruikte recipiënt is niet compatibel met de inductie of de grootte is niet geschikt voor de kookzone (zie hoofdstuk 3).

- **De recipiënten maken lawaai en uw kookplaat maakt een tikkend geluid tijdens het koken** (Zie hoofdstuk Veiligheid en aanbevelingen 4.5).

Normaal bij sommige soorten pannen. Dit wordt veroorzaakt door de energie die van de kookplaat naar de pan gaat.

- **De ventilator blijft doorwerken na uitschakeling van de kookplaat.**

Dit is normaal. Dit laat koeling van de elektronica toe.

- **Bij aanhoudende storingen.**

Schakel de spanning van uw tafel uit gedurende 1 minuut. Als het fenomeen aanhoudt, neem contact op met het Service Center.



Milieubescherming

Dit symbool geeft aan dat dit product niet mag worden behandeld als huishoudelijk afval.

Uw apparaat bevat eveneens tal van recycleerbare materialen. Daarom is het voorzien van dit symbool dat aangeeft dat de gebruikte apparaten van ander afval dient te worden gescheiden.

Informeer bij uw gemeente of bij uw verkoper naar de dichtstbijzijnde inzamelplaats voor uw oude apparaten. De recyclage van de apparaten die door uw fabrikant wordt georganiseerd, wordt op deze manier onder de beste omstandigheden uitgevoerd, overeenkomstig de Europese richtlijn betreffende elektrisch en elektronisch afval.

Bepaalde verpakkingsmaterialen van dit apparaat zijn recyclebaar. Doe mee aan de recycling en draag bij aan de bescherming van het milieu door dit materiaal in de hiervoor bestemde gemeentecontainers te deponeren.

Wij danken u voor uw bijdrage aan de bescherming van het milieu.

Vážená zákazníčka, vážený zákazník,

Práve ste si kúpili výrobok spoločnosti **BRANDT** a my Vám ďakujeme za dôveru, ktorú nám tým preukazujete.

Tento výrobok sme navrhli a vyrobili s ohľadom na Vás, na Váš spôsob života, Vaše potreby, aby čo najlepšie zodpovedal Vaším očakávaniam. Využili sme všetko svoje know-how, snahy o inovácie a všetko nadšenie, ktoré nás poháňa už dlhšie ako 60 rokov.

Snažíme sa neustále čo najlepšie uspokojovať požiadavky, ktoré kladiete na naše výrobky, pracovníci nášho oddelenia starostlivosti o zákazníkov sú Vám k dispozícii a kedykoľvek radi zodpovedajú Vaše otázky alebo námety.

Môžete sa tiež pripojiť na naše internetové stránky **www.brandt.sk**, kde nájdete všetky naše inovácie aj užitočné a doplňujúce informácie.

BRANDT Vám s radosťou pomáha v každodennom živote a praje vám, aby ste svoj nákup plne využili.



Dôležité upozornenie: Pred uvedením prístroja do prevádzky si pozorne prečítajte tento návod na inštaláciu a obsluhu, aby ste sa rýchlejšie zoznámili s jeho funkciami.



BEZPEČNOSTNÉ POKYNY

DÔLEŽITÉ: BEZPEČNOSTNÉ POKYNY SI PRED POUŽITÍM POZORNE PREČÍTAJTE A USCHOVAJTE PRE BUDÚCE POUŽITIE.

Tento návod je k dispozícii na stiahnutie na internetových stránkach značky.

Tento prístroj môžu používať deti a osoby s obmedzenými telesnými, zmyslovými alebo duševnými schopnosťami alebo s nedostatkom skúsenosti a znalostí, len ak na ne dohliada osoba zodpovedná za ich bezpečnosť. Deti sa nesmú hrať s prístrojom.

Čistenie a údržbu nesmú deti vykonávať bez dozoru.

Deti musia byť udržiavané v bezpečnej vzdialenosti, alebo musia byť pod stálym dozorom.

Prístroj a jeho dostupné časti sú pri používaní teplé.

Je nutné prijať opatrenia, aby nedošlo k dotyku ohrevných prvkov.

Kovové predmety ako nože, vidličky, lyžice a pokrývky neodkladajte na dosku, môžu sa veľmi zahriať.

Varná doska je vybavená detskou poistkou, ktorá ju pri použití zablokuje v polohe vypnutia alebo v polohe varenia (viď kapitolu 4.4 *Detský zámok*).

Váš prístroj zodpovedá Európskym smerniciam a predpisom, ktorým podlieha (vrátane elektromagnetické rušenie).

Aby nedochádzalo k interferenciám medzi varnou doskou a Vaším kardiostimulátorom, musí byť kardiostimulátor vyrobený a nastavený podľa platných predpisov u výrobcu kardiostimulátora alebo Vášho ošetrojúceho lekára.

Varenie s olejom alebo tukom na varnej doske vykonávané bez dozoru môže byť nebezpečné a môže viesť k požiaru. NIKDY sa nesnažte uhasiť oheň vodou, ale vždy vypnite napájanie zariadenia a prekryte plameň napríklad pokrievkou alebo protipožiarnou prikrývkou (dekou).

POZOR: Vždy je nutné mať varenie pod dozorom. Aj krátke varenie vyžaduje nepretržitý dozor!

Nebezpečenstvo požiaru: na varnej doske neskladujte predmety.

Ak je povrch prasknutý, je potrebné prístroj odpojiť, aby nedošlo k zásahu elektrickým prúdom.

Do výmeny sklenenej hornej plochy už prístroj nepoužívajte.

Zabráňte nárazom nádob: sklokeramická plocha je veľmi odolná, nie však nezničiteľná.



BEZPEČNOSTNÉ POKYNY

Neodkladajte na varnú dosku horúcu pokrývku. Existuje riziko, že by efekt „banky“ poškodil sklokeramicú dosku. Netrite o varnú dosku riad, čo by dlhodobo mohlo poškodiť dekoráciu na sklokeramickej doske. Na varenie nikdy nepoužívajte alobal. Nikdy neodkladajte na varnú dosku výrobky zabalené v alobale alebo v hliníkovej vaničke. Hliník by sa roztavil a nenávratne by poškodil varnú dosku.

Neuchovávajte v skrinke pod varnou doskou čistiace alebo horľavé prípravky.

Ak je poškodený napájací kábel, musí ho vymeniť výrobca, jeho záručný servis alebo osoba s podobnou kvalifikáciou, aby sa vylúčilo akékoľvek riziko.

Skontrolujte, či sa prívodný kábel elektrického prístroja zapojeného v blízkosti varnej dosky nedotýka varných zón.

Na údržbu dosky nepoužívajte parný čistič.

Prístroj nie je určený na zapínanie prostredníctvom externého časového spínača alebo samostatného diaľkového ovládača.

VÝSTRAHA: Používajte len ochranné prvky navrhnuté výrobcom varného panela, alebo priamo uvedené tomto v návode na obsluhu ako vhodné.

Pri použití nevhodných ochranných prvkov môže dôjsť k vážnym úrazom.

1

1.1 VYBALENIE

Odstráňte všetky ochranné prvky (uschovajte ich na účely budúceho použitia). Skontrolujte a dodržiavajte parametre pripojenia sporebiča uvedené na typovom štítku. Pre prípadné servisné účely si, ešte pred zabudovaním sporebiča, poznačte do rámečkov nižšie jeho modelové označenie, sériové a výrobné číslo:

Model:	Sériové/výrobné číslo:
Celkový výkon:	

1.2 ZABUDOVANIE DO PRACOVNEJ DOSKY

Skontrolujte, či sú otvory prívodu aj odvodu vzduchu dokonale voľné (1.2.1).

V prípade štandardného zabudovania postupujte podľa schém A alebo C.

V prípade zapustenia do pracovnej dosky postupujte podľa schém B alebo D.

Rešpektujte rozmery pre zabudovanie (v mm) uvedené na obr. 1.2.2.

Nalepte tesnenie po celom obvode dosky (podľa modelu) (1.2.3), skôr ako začnete zabudovávanie.

Skontrolujte riadnu cirkuláciu vzduchu medzi prednou a zadnou časťou varnej dosky.

V prípade inštalácie dosky nad zásuvku (1.2.4) alebo nad zabudovanú rúru (1.2.5) dodržiavajte rozmery uvedené na obrázkoch, aby ste zaistili dostatočný výstup vzduchu vpredu.

 Ak je varná doska umiestnená nad rúrou, môžu tepelné poistky dosky obmedzovať súčasné použitie varnej dosky a rúry v režime pyrolýzy, dôjde k zobrazeniu kódu „F7“.

V takom prípade odporúčame zlepšiť odvetranie varnej dosky zhotovením otvoru v boku nábytku (8 x 5 cm).

1.3 ELEKTRICKÉ ZAPOJENIE

Táto varná doska sa musí pripojiť k sieti pomocou zásuvky alebo viacpólového ističa podľa pravidiel inštalácie plátnych v EÚ. Ističi musí byť zabudovaný do pevného rozvodu.

Identifikujte typ napájacieho kábla varnej dosky podľa počtu/fariieb vodičov:

- 3-žilový kábel (1.3.1):
 - a) zeleno-žltý, b) modrý, c) hnedý.
- 5-žilový kábel (1.3.2 a 1.3.3):
 - a) zeleno-žltý, b) modrý, c) hnedý, d) čierny, e) sivý.

POZNÁMKY: Alternatíva pripojenia 220-240 V ~ 32A (1.3.2) nekorešponduje s technickými parametrami rozvodnej siete ČR / SR, preto jej realizáciu neodporúčame.

Pri alternatívnej pripojení 400V 3N ~ 16A (1.3.2) nikdy nerozdeľuje tú dvojicu vodičov, z ktorých jeden je označený modrou farbou, jedná sa totiž o vodiče N!

Po pripojení sporebiča k elektrickej sieti alebo po dlhodobom výpadku elektrickej energie na displeji ovládacieho panela zobrazí kód (tieto informácie a ich prítomnosť nie sú príznakom poruchy, sú, v prípade potreby vyhradené servisným technikom, užívateľ ich môže ignorovať).

Tieto informácie sa zobrazia asi po 30 sekundách.

2

Identifikujte Váš typ varnej dosky   

   

podľa počtu, rozmerov a rozmiestnenia varných zón, typu ovládacieho panela varnej dosky (viď príslušné schémy tohto návodu na obsluhu a inštaláciu) a jej výkonu podľa typového štítku.

3

3.1 VÝBER NÁDOBY

Nádoby so symbolom  sú kompatibilné s indukciou.

 **Odporúčame Vám vyberať riad s hrubým a rovným dnom.** Teplo sa lepšie rozloží a varenie bude rovnomernejšie.

 **Rada pre úsporu energie**
Varenie s dobre naloženou pokrývkou vedie k úspore energie. Ak používate sklenenú pokrývkou, môžete varenie dokonale kontrolovať.

3.2 VÝBER VARNEJ ZÓNY

Zvoľte varnú zónu vhodnú pre rozmery dna Vašej nádoby (viď tabuľku). Ak je dno nádoby veľmi malé, začne blikať ukazovateľ výkonu a zóna nebude fungovať, aj keď je materiál nádoby odporúčaný pre indukciu.

Priemer zóny	Model dosky	Max. výkon platne (Watt)	Priemer dna nádoby
16 cm	b-c-d-e-g-f	2000	10 až 18 cm
18 cm	f	2300	12 až 22 cm
	a-b-c-d-e-g	2800	
21 cm	f	2400	12 až 24 cm
	b-c-d-g	3100	
28 cm	e	3600	15 až 32 cm

Ak používate maximálny výkon na niekoľkých zónach naraz, upravte rozmiestnenie nádob podľa modelu varnej dosky, ako je uvedené na obrázkoch (3.2.1 - 3.2.2 - 3.2.3).

- = odporúčané umiestnenie.
- = neodporúčané umiestnenie.

Zabráňte tým automatickému obmedzeniu výkonu na niektorej z platní v prípade nesprávneho rozmiestnenia nádob.



4.1 SPUSTENIE - VYPNUTIE

Spustenie:

Stlačte tlačidlo  zodpovedajúce požadovanej zóne.





Blikajúca **0** a pípnutie signalizujú, že zóna je zapnutá. Môžete nastaviť požadovaný výkon zvolenej zóny. Ak nenastavíte výkon, varná zóna sa automaticky vypne (4.1.1).





Vypnutie:

Podržte stlačené tlačidlo  zodpovedajúce požadovanej zóne. Ozve sa dlhé pípnutie a zhasne ukazovateľ výkonu, alebo sa zobrazí symbol „H“ (zvyškové teplo).

4.2 NASTAVENIE VÝKONU

Stlačením tlačidla + alebo - môžete regulovať výkon od **1** do **9** a potom na **P** (maximálny výkon, 4.2.1). Po zapnutí môžete prejsť ihneď k maximálnemu výkonu **P** stlačením tlačidla - (4.2.2).

Pri modeloch     je celkový dostupný výkon ($\leq 4,6$ kW) rozdelený medzi jednotlivé varné zóny. Ak pri niektorej zóně požadujete vyšší výkon, obmedzí sa výkon ostatných zón, viď nižšie:

- Modely   :
Ak je na jednej zóně aktivovaný maximálny výkon, je možné nastaviť výkon ostatných zón na hodnoty maximálne 1 až 5.
Ak je na jednej zóně aktivovaný výkon 9, je možné nastaviť výkon ostatných zón na hodnoty maximálne 1 až 7.
- Model :
Ak je na jednej zóně aktivovaný maximálny výkon, je možné nastaviť výkon ostatných zón na hodnoty maximálne 1 až 4.
Ak je na jednej zóně aktivovaný výkon 9, je možné nastaviť výkon ostatných zón na hodnoty maximálne 1 až 5.
Ak je na jednej zóně aktivovaný výkon 8, je možné nastaviť výkon ostatných zón na hodnoty maximálne 1 až 6.

4.3 NASTAVENIE ČASOVAČA

Časovač, ktorý možno nastaviť na maximálnu hodnotu 99 minút, je možné priradiť iba varnej zóne, ktorá je v prevádzke.

Postupne stláčajte tlačidlo , aby ste zvolili zónu, ku ktorej chcete priradiť časovač. Aktuálne zobrazovaný časovač je vyznačený svietiacou diódou (4.3.1).

Nastavenie sa potom vykonáva stlačením tlačidla + alebo -. Priamo na maximálnu hodnotu (99 minút) môžete prejsť stlačením tlačidla - bezprostredne po priradení časovača varnej zóne (4.3.2).



Na konci varenia displej zobrazí **0** a ozve sa zvukový signál (o dĺžke približne 20 sekúnd). Ak ho chcete vypnúť, stlačte ľubovoľné tlačidlo.

Pre manuálne vypnutie časového spínača stlačte súčasne tlačidlá + a - alebo sa vráťte na **0** pomocou tlačidla -.

4.4 DETSKÝ ZÁMOK

Varná doska je vybavená detskou poistkou, ktorá zablokuje jej ovládače v polohe vypnutia alebo v polohe varenia. Z bezpečnostných dôvodov sú stále aktívne tlačidlá pre vypnutie/zapnutie zóny , aby bolo možné vypnúť varnú zónu aj v zablokovanom stave.

Uzamknutie:

Stlačte tlačidlo , kontrolka nad symbolom zámku sa rozsvieti a zvukový signál indikuje aktiváciu bezpečnostného režimu (4.4.1). Displeje funkčných varných zón znázorňujú striedavo výkon a symbol zablokovania  (4.4.2).

Odblokovanie:

Stlačte a pridržte tlačidlo , pokiaľ nezmyselný symbol zablokovania  a pokiaľ deaktiváciu zámku nepotvrdí zvukový signál.

Funkcia CLEAN LOCK:

Funkciou CLEAN LOCK môžete dočasne zablokovať varnú dosku napr. pri čistení.

Funkciu aktivujete (pri zapnutí spotrebiču) krátkym stlačením tlačidla , začne blikať kontrolka nad zámkom a spotrebič vydá zvukový signál. Asi po 1 minúte sa uzamknutie automaticky uvoľní. Zaznejú dva zvukové signály a kontrolka zhasne.

Funkciu CLEAN LOCK môžete kedykoľvek vypnúť aj dlhým stlačením tlačidla .

4.5 BEZPEČNOSŤ A ODPORÚČANIA

Zvyškové teplo:

Po intenzívnom používaní zostane varná zóna, ktorú ste používali, ešte niekoľko minút teplá. Počas tejto doby sa na displeji výkonu príslušnej zóny zobrazí „H“ (4.5.1). Nedotýkajte sa teda týchto zón!

Poistka proti prehrievaniu:

Každá varná zóna je vybavená bezpečnostným čidlom, ktoré kontroluje teplotu dna nádoby. Ak zabudnete na zapnutej varnej zóne prázdnu nádobu, varná doska automaticky upraví výkon, aby nedošlo k poškodeniu.

Ochrana v prípade vykypenia:

Špeciálne zobrazenie (symbol ) , zvukový signál a následné vypnutie varnej dosky sa môžu aktivovať v týchto prípadoch:

- Vykypenie pokrmu na na ovládací panel (4.5.2).
- Mokrú utierku položenú na ovládacom paneli.
- Kovový predmet položený na ovládacom paneli (4.5.3).

Odstráňte predmet alebo vyčistite a usušte na ovládací panel, potom dosku opäť zapnite.

Auto-Stop:

Varná doska je vybavená poistkou Auto-Stop, ktorá automaticky vypne zónu v prípade, že na to sami zabudnete (rozsah 1 až 10 hodín podľa použitého výkonu).

Ak sa táto poistka spustí, vypnutie varnej zóny signalizuje zobrazenie symbolu „A“ na displeji ovládacieho panela a počas 2 minút je vydávaný zvukový signál. Pre deaktiváciu tohto akustického signálu stačí stlačiť ktorékoľvek tlačidlo.



Pri prevádzke dosky môžete zaregistrovať zvuky podobné tikaniu hodín. Tieto zvuky sa vyskytujú, keď je varná doska zapnutá. Zmiznú alebo sa stíšia v závislosti od konfigurácie ohrevu. Podľa modelu a kvality nádoby sa môže objaviť aj pískanie. Uvedené zvuky sú normálne. Súvisia s technológiou indukcie a neznamenajú žiadnu poruchu.



Rada pre úsporu energie

V prípade varenia s grilom alebo s prázdnu nádobou odporúčame nepoužívať maximálny výkon.

5



Na ľahké nečistoty použite hygienickú špongiu.

Umyte zónu teplou vodou a osušte (5).

V prípade nahromadenia zapečenej nečistoty, vykypenia sladkých pokrmov a pod., použite hygienickú špongiu a/alebo špeciálnu stierku (škrabku). Umyte zónu teplou vodou, na veľké nečistoty použite špeciálnu škrabku na hrubé utretie, nakoniec umyte špongiou na riad a vysušte.

Na škrvny okolo varných zón a stopy vodného kameňa naneste teplý biely ocot a nechajte pôsobiť, potom utrite mäkkou utierkou.

Na údržbu lesklých kovových povrchov a pre bežnú týždennú údržbu použite špeciálny prípravok na sklokeramiku, resp. nerez.

Dôležité upozornenie: nepoužívajte čistiaci piesok ani hrubú špongiu. Používajte krémy a špongie určené na krehký riad.

6



6.1 POKYNY PRI UVÁDZANÍ DO PREVÁDZKY:

- **Objaví sa svetelná signalizácia.**
To je normálne. Zobrazenie zmizne po 30 sekundách.
- **Doska sa vypne alebo funguje len jedna strana varnej dosky.** Pripojenie varnej dosky je chybné. Skontrolujte správnosť pripojenia (viď kapitolu *Elektrické zapojenie* 1.3).
- **Pri prvých vareníach uvoľňuje doska zápach.**
Zariadenie je nové. Ohrievajte každú zónu asi 1/2 hodiny s hrncom naplneným vodou.

6.2 POKYNY PRI UVÁDZANÍ DO PREVÁDZKY:

- **Varná doska nefunguje a displeje nesvietia.**
Spotrebič nie je napájaný elektrinou. Prívod elektriny alebo pripojenia sú chybné. Skontrolujte poistky a/alebo istič.
- **Varná doska nefunguje a zobrazuje sa iné hlásenie.**
Elektronický obvod funguje nesprávne. Kontaktujte popredajné servisné oddelenie.

- **Varná doska nefunguje, zobrazí sa symbol** 
Odblokujte detskú poistku (viď kapitolu 4.4).
- **Kód chyby F9:** napätie nižšie ako 170 V
- **Kód chyby F0:** teplota nižšia ako 5 °C

6.3 POČAS POUŽITIA:

- **Varná doska sa vypne, zobrazí sa symbol – a ozve sa zvukový signál.**
Pokrm prekypel alebo na ovládacom paneli leží nejaký predmet. Vyčistite panel alebo odstráňte predmet a opäť zapnite dosku.
- **Zobrazí sa kód F7.**
Prehriali sa elektronické obvody. Skontrolujte odvetranie dosky (viď kapitolu 1.2 *Zabudovanie do pracovnej dosky*).
- **Počas prevádzky varnej platne neustále bliká displej na ovládacom paneli.**
Použitá nádoba nie je kompatibilná s indukciou alebo jej veľkosť nie je vhodná pre danú platňu (viď kapitolu 3).
- **Nádoby sú hlučné a pri varení sa z varnej dosky ozýva tikanie** (viď kapitolu 4.5 *Bezpečnosť a odporúčania*).
Je to normálne pri niektorých typoch riadu. Je to spôsobené prechodom energie z varnej dosky do nádob.
- **Ventilácia pracuje ešte niekoľko minút po vypnutí varnej dosky.**
To je normálne. Umožňuje to ochladenie elektroniky.
- **V prípade pretrvávajúceho problému/poruchy.**
Na 1 minútu odpojte varnú dosku od napájania. Ak stav nemizne, kontaktujte servisné oddelenie.



Ochrana životného prostredia

Tento symbol znamená, že tento spotrebič sa nesmie likvidovať ako domový odpad.

Váš spotrebič obsahuje mnoho recyklovateľných materiálov. Je preto

označený týmto symbolom, ktorý Vám oznamuje, že sa vyradené spotrebiče majú likvidovať na príslušnom zbernom mieste.

Informujte sa u svojho predajcu alebo na obecnom úrade v mieste bydliska, kde sa nachádzajú zberné miesta pre použité spotrebiče najbližšie vášmu bydlisku. Recyklácia spotrebičov, ktorú zaisťuje výrobca, sa tak vykonáva pri najlepších podmienkach podľa európskej smernice o odpadoch pochádzajúcich z elektrických a elektronických zariadení.

Niektoré obalové materiály tohto spotrebiča sú recyklovateľné. Podieľajte sa na ich recyklácii a prispajte tak k ochrane životného prostredia.

Likvidujte ich v kontajneroch s komunálnym odpadom určených na tento účel.

Ďakujeme Vám za Váš príspevok k ochrane životného prostredia.